

HINNASTO

2022/23

SÄILYTYSKALUSTEET LIUKUOVET

Suositus hinnat sisältäen alv 24 %

TILAA ELÄMÄLLE

Tiedämme, että vaatteet, kengät ja tavarat täyttävät kotimme. Meillä on enemmän tavaraa kuin oikeasti tarvitsemme, eikä tarpeeksi säilytystilaa niitä varten. Fiksuilla säilytysratkaisulla saat lisää arvokasta elintilaa, jota olet menettänyt väliaikaisilla ratkaisuilla.

VALMISTETTU MITTATILAUSTYÖNÄ

Mittojen mukaan tehtävillä säilytysratkaisulla voit ottaa hyötykäyttöön jopa kaikista haastavimmat tilat. Muunneltava järjestelmä mahdollistaa tilan uudelleen järjestelyn. Näppärät yksityiskohdat ratkaisevat kaikki erikoisimmatkin säilytystarpeet, vaatteista työkalujen säilytykseen autotalleissa.

NEROKASTA SÄILYTYSTÄ

Elfa-tuotevalikoiman juuret ovat ruotsalaisissa teollisuusperinteissä. Tuotekehityksemme on suunnitellut fiksuja säilytysratkaisuja jo vuodesta 1948 kerryttämämme vankan asiantuntemuksemme pohjalta. Erityislujan epoksinnoitetun teräsrakenteen ansiosta Elfa-järjestelmissä voi säilyttää kaiken kirjoista puutarhavälineisiin ja vaatteisiin.

YMPÄRISTÖÄ SÄÄSTÄVÄ

Elfalla olemme ylpeitä pitkään jatkuneesta kehitystyöstä kohti kestäviä tuotteita ja tuotantoa. Teemme kovasti töitä vähentääksemme yrityksemme vaikutusta ympäristöön ja luonnonvaroihin. Viime vuonna haastoimme itsemme ja onnistuimme optimoimaan osan Elfan päätuotteista säilyttäen kuitenkin tuotteiden korkean laadun ja kestävyuden. Muutoksilla vähennämme hiilijalanjälkeä, mutta samoilla toiminnallisuuksilla ja jopa nerokkaampina.

TEHTY KESTÄMÄÄN

Siitä asti kun kaikki alkoi vuonna 1948, olemme halunneet tehdä korkealaatuisia tuotteita, jotka kestävä koko eliniän ja tarjota niille 10 vuoden takuun.

TÄYDELLISIÄ SÄILYTYSRATKAISUJA

Pidä tavarat esillä avoimien säilytysratkaisujen avulla tai kätke ne katseilta tyylikkäällä liukuovilla. Anna meidän näyttää mitä voit tehdä kotisi tiloilla ja vieraile Elfa-myyjän luona tai verkkosivustossamme www.elfa.com





KÄYTÄNNÖLLISTÄ SÄILYTYSTÄ
JOKAPÄIVÄISESSÄ ELÄMÄSSÄ

4

SISÄOSAT

CLICK-IN -JÄRJESTELMÄ	6
SUUNNITTELUN KOLME VAIHETTA	7
RIPUSTUS KANTOKISKOON	8
JALALLINEN JÄRJESTELMÄ	10
VAATESÄILYTYS	16
DÉCOR-VAATESÄILYTYS	21
HELPPO TÄYDENTÄÄ	28
PYYKKI & SIIVOUS	29
AUTOTALLI & VARASTO	32
HARRASTUKSET & KOTITOIMISTO	38
OVI SÄILYTYSTILANA	42
MITTOJEN MUKAAN TEHTY SÄILYTYSJÄRJESTELMÄ	44
PAINORAJAT JA TURVALLISUUS	45

KORIJÄRJESTELMÄ	46
HYLLYJÄRJESTELMÄ	54
HYLLYJÄRJESTELMÄN SUUNNITTELU	55
PLUG-IN -MELAMIINIHYLLYT	56
MELAMIINIHYLLYT	58

VAKIOMITTAISET SÄILYTYSJÄRJESTELMÄT

IDEASTA SÄILYTYSJÄRJESTELMÄKSI - YHDESSÄ PÄIVÄSSÄ	63
--	----

LIUKUOVET

MITTATILAUSLIUKUOVET	66
LIUKUOVIEEN SUUNNITTELU	68
OVIMATERIAALIT	76
LASKE HINTA	78
LISÄVALINNAT - ASENNUS JA TOIMINNALLISUUS	80
LISÄVALINNAT	82
FAKTOJA JA MITTOJA	84
YHTEENVETO	87

Käytännöllistä säilytystä jokapäiväiseen elämään

Elfan valmiit säilytysjärjestelmät on luokiteltu koon mukaan pieniin, keskikokoisiin ja suuriin ratkaisuihin. Lisäksi tarjoamme laajan valikoiman liukuovia. Kaikki tuotteet voidaan räätälöidä tarpeidesi ja kotisi tilojen mukaan.



MITÄ SÄILYTÄT?

Mitä sinun tarvitsee säilyttää? Laadi luettelo säilytettävistä tavaroista, esimerkiksi vaatteista, varusteista, työkaluista, pyykeistä ja kirjoista.

MITTAA

Mittaa käytössäsi oleva tila, niin voit suunnitella juuri sinulle räätälöidyn säilytysratkaisun.

OVET VAI EI?

Mieti jo alusta alkaen, haluatko järjestelmään liukuovet vai et, sillä se vaikuttaa suunnitteluun.

SUUNNITTELE SISÄOSAT

Voit suunnitella ratkaisusi itse suunnitteluohjelmallamme verkossa, käydä lähimmän jälleenmyyjän luona tai varata verkkotapaamisen suunnitteluasiantuntijamme kanssa.

CLICK IN -JÄRJESTELMÄ

Kaikki riippuu kantokiskosta. Kiinnitä kantokisko seinään. Ripusta riippukiskot ja asenna kannattimet.

Lisää hyllyjä ja koreja, ja sinulla on järjestelmän perusta valmiina. Voit lisätä käytännöllisiä lisäosia, jotka on suunniteltu juuri sinun vaatekaappiisi, kodinhoitohuoneeseen tai autotalliin.

Sivu 6



Click-in -järjestelmä kantokiskolla, saatavilla kolme väriä.



Décor-tuotteet puisilla yksi-tyiskohdilla, saatavilla kaksi väriä.

○ Valkoinen
● Harmaa

KORIJÄRJESTELMÄ

Lattialla seisova korijärjestelmä, joka perustuu telinepäätyihin, poikkitukiin ja koreihin. Voidaan sijoittaa kaappiin. Järjestelmä on jalallinen, ja siihen on saatavana myös pyörät.

Sopii täydellisesti vaatteiden säilyttämiseen. Järjestelmään voidaan lisätä lankahyllyjä ja vaatetankoja.

Koreja voi käyttää myös kodin olemassa olevissa kaapeissa liukukiskoihin asennettuna.

Sivu 46



HYLLYJÄRJESTELMÄ

Elfan klassinen seinäkiinnitteinen Sparring-hyllyjärjestelmä. Perustuu seinään ruuvattaviin seinäkiskoihin, joihin asennetaan kannattimet ja kiinnitetään levyhyllyt. Sopii täydellisesti kirjahyllyksi tai sivupöydäksi, ja voidaan täydentää erilaisilla kirjatuuilla.

Rakenna järjestelmäsi perinteisillä melamiinihyllyillä tai Plug-in -melamiinihyllyillä, jotka on vielä helpompi asentaa.

Sivu 54



Seinäkisko ja kannatin levyhyllylle.



Plug-in -melamiinihylly ja levyhyllyn kannatin.

LIUKUOVET

Elfalla on valikoimassa useita erilaisia liukuovivaihtoehtoja, monilla väreillä ja materiaaleilla. Valmistamme ovet mittojesi mukaan. Asennusvaihtoehtojakin on useampia.

Viimeistele säilytysratkaisusi liukuovilla, jotka vastaavat tyyliäsi ja tarpeitasi.

Sivu 62

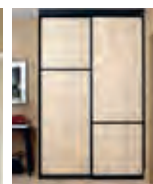
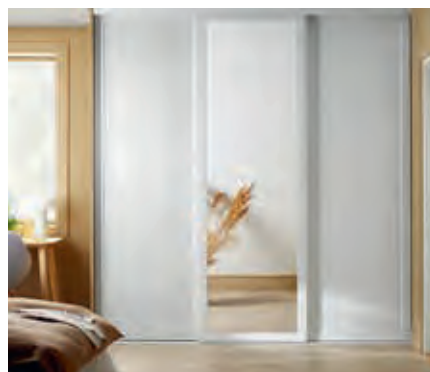

Liukuovet kaapin eteen.



Liukuovet tilanjakajana.

CLICK IN -JÄRJESTELMÄ

SUUNNITTELUN KOLME VAIHETTA

1. VALITSE KANTOKISKOON RIPUSTETTAVA TAI JALALLINEN JÄRJESTELMÄ

Suosittellemme kantokiskoon ripustettavaa järjestelmää kaikille tavanomaisille seinille. Jos et voi tai halua porata ruuveja seinään, voit valita jalallisen säilytysjärjestelmän.



RIPUSTUS KANTOKISKOON

Sivu 8

Seinään kiinnitettävä järjestelmä, joka riippuu kantokiskosta. Vain kantokisko kiinnitetään seinään ruuveilla.



JALALLINEN SÄILYTYSJÄRJESTELMÄ

Sivu 10

Jalallinen säilytysjärjestelmä sopii säilytysaarekkeen luomiseen ja haastaviin tiloihin.

2. LISÄÄ HYLLYT JA KORIT

Lisää ratkaisuun tarvitsemasi hyllyt ja korit.



HYLLYT Sivun 13



KORIT Sivun 15

3. VIIMEISTELE TARPEIDESI MUKAAN

Lisää ratkaisuun käytännöllisiä tarvikkeita tarpeidesi mukaan.



VAATE- & KENKÄSÄILYTYS

Sivu 16



DÉCOR VAATE- & KENKÄSÄILYTYS*

Sivu 21



PYYKKI & SIIVOUS

Sivu 29



AUTOTALLI & VARASTO

Sivu 32



HARRASTUKSET & KOTITOIMISTO

Sivu 38



OVI SÄILYTYSSTILANA

Sivu 42

RIPUSTUS KANTOKISKOON

Ripustus kantokiskoon on yksi Click in -järjestelmän kiinnitystavoista. Kaikki osat ripustetaan kantokiskoon.



Kiinnitä kantokisko seinään ruuveilla. Ripusta riippukiskot kantokiskoon ja lisää säilytysratkaisusi muut osat. Täydennä lisävarusteilla, joita tarvitset esim. vaatesäilytyksessä, autotallissa tai kodinhoitohuoneessa. Koska kantokiskon voi lyhentää haluttuun mittaan, sopii se loistavasti lähes mihin tahansa tilaan, jossa seinää voidaan hyödyntää.



Ruuvaa kantokisko seinään. Jätä vähintään 15 mm:n väli kattoon tai kattolistaan.

Ulkonäöllisesti parhaan vaikutelman saat, kun asennat kantokiskon lähes samaan korkeuteen, johon haluat asentaa ylimmät hyllyt. Ripusta riippukiskot kantokiskoon.

Aseta kannakkeet paikalleen.

Napsauta säilytystuotteet paikalleen.

Jos haluat järjestelmästä vieläkin tukevamman, voit halutessasi kiinnittää riippukiskot alaosasta ruuveilla seinään kiinni.

JÄRJESTELMÄN KOKONAISLEVEYS

Kantokiskoon ripustettava Click in -järjestelmä

Huom! Osion leveys taulukossa sisältää kantokiskon päätystopparit, jotka vievät sivuilta 4 mm molemmin puolin.

Osio (Leveys mm sisäl- täen kantokiskon)	Leveys 45 (cc: 451 mm)	Leveys 60 (cc: 607 mm)	Leveys 90 (cc: 902 mm)
1	487	644	940
2	940	1253	1862
3	1392	1862	2767
4	1862	2471	3689
5	2297	3080	4594

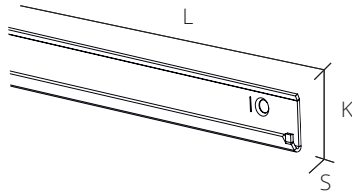

KANTOKISKO

Kantokisko on riippukiskollisen click-in -järjestelmän perusosa. Osa, joka kiinnitetään seinään ja johon riippukiskot asennetaan. Sivulla on integroitu osa, joka estää riippukiskojen putoamisen kantokiskolta. Lisää muunneltavuutta, eikä seinään tarvitse porata useita reikiä. Viimeistelee kantokiskon suojalla. Voidaan lyhentää haluttuun pituuteen.

Syvyys: 10 mm Korkeus: 32 mm

LEVEYS	VÄRI	TUOTENR.	HINTA
644 mm	Valkoinen	423310	15,50
4 reikää	Platina	423380	16,10
	Graphite	423325	17,10
940 mm	Valkoinen	423410	17,70
5 reikää	Platina	423480	18,40
	Graphite	423425	19,30
1253 mm	Valkoinen	423510	20,70
7 reikää	Platina	423580	21,50
	Graphite	423525	22,70
1862 mm	Valkoinen	423610	25,40
10 reikää	Platina	423680	26,50
	Graphite	423625	28,10

RIIPPUKISKON KIINNITYSHELPA

Ylimääräinen klipsi kiinnittämään riippukiskon kantokiskoon. Ideaalinen ympäristöissä, joissa järjestelmään voi kohdistua törmäyksiä. Riippukiskon helppo kiinnitys kantokiskoon. Toimitetaan 4 kpl:n pakkauksessa.

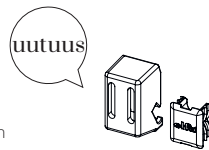

TUOTENR.	VÄRI	HINTA
428310	Valkoinen	10,60
428325	Graphite	10,60

UMPISEINÄRUUVI

Asennukseen puuseiniin tai betoniin, kiveen tai kaakeliseiniin. TFX 4.8 x 64 mm. Toimitetaan 10 kpl:n pakkauksessa.



TUOTENR.	HINTA
470696	6,20

KIPSILEVYRUUVI

Asennukseen kipsilevyseiniin. Seinän paksuus 9 - 26 mm. Toimitetaan 5 kpl:n pakkauksessa.



TUOTENR.	HINTA
471815	8,50

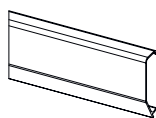

KANTOKISKON SUOJA

Peitelista, joka peittää ruuvinkannat ja reiät, kun kantokisko on asennettu. Saatavana useaa eri kokoa. Voidaan katkaista haluttuun leveyteen.

LEVEYS x KORKEUS	VÄRI	TUOTENR.	HINTA
580 x 36 mm	Valkoinen	429110	2,70
	Platina	429180	2,70
	Graphite	429125	2,90

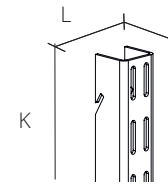

RIIPPUKISKO

Riippukisko, johon hyllyt, ulosvedettävät korit ja muut säilytysjärjestelmän osat kiinnitetään. Helppo asentaa ja säätää - riippukisko kiinnitetään kantokiskoon ja säädetään oikealle paikalleen. Riippukiskoja on eri pituuksia. Voidaan katkaista haluttuun pituuteen.

Leveys: 25 mm Syvyys: 23 mm

KORKEUS	VÄRI	TUOTENR.	HINTA	
988 mm 1 reikää	Valkoinen	427510	11,50	
	Platina	427580	11,90	
	Graphite	427525	12,60	
1532 mm 2 reikää	Valkoinen	427610	21,10	
	Platina	427680	22,10	
	Graphite	427625	24,20	
2012 mm 3 reikää	Valkoinen	428210	25,30	
	2140 mm 3 reikää	Valkoinen	427710	28,40
		Platina	427780	29,50
2300 mm 3 reikää	Graphite	427725	31,20	
	Valkoinen	427810	30,50	
	Platina	427880	31,70	
	Graphite	427825	33,50	

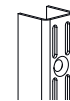

RIIPPUKISKON LISÄOSA

Erikoisriippukisko, joka voidaan liittää toiseen riippukiskoon. Käytä riippukiskon liitinhelaa. Säädettäessä yhdistettyjen riippukiskojen pituutta, lyhennä lisäosaa.

KORKEUS	VÄRI	TUOTENR.	HINTA
1148 mm	Valkoinen	427910	12,00
	Platina	427980	12,50
	Graphite	427925	13,10

RIIPPUKISKON LIITINHELA

Liitinhela, jolla voi yhdistää riippukiskon ja sen lisäosan.

VÄRI	TUOTENR.	HINTA
Valkoinen	428010	4,90
Platina	428080	5,40
Graphite	428025	5,20



RIIPPU- JA SEINÄKISKON PEITELISTA

Muovista valmistettu peitelista, joka on helppo kiinnittää seinä- tai riippukiskon etupintaan. Viimeistelee kiskon ulkonäön silloin kun haluat piiloon kiskon kiinnitysurat. Rullapakkaus. Voidaan katkaista toivottuun pituuteen.

L x S x K	VÄRI	TUOTENR.	HINTA
19 x 7 x 4224 mm	Valkoinen	427410	19,10
	Platina	427480	19,10
	Graphite	427425	21,00

JALALLINEN SÄILYTYSJÄRJESTELMÄ

Jalallinen säilytysjärjestelmä on yksi Click in -järjestelmän ratkaisuista. Se on itsenäisesti seisova ratkaisu, johon säilytysjärjestelmän osat kiinnitetään. Valittavana on yksi- ja kaksipuolinen malli.



Täydellinen ratkaisu tiloihin, joissa järjestelmää ei voida tai haluta asentaa seiniin, esimerkiksi jos seinä ei kestä järjestelmän painoa, seinässä on ikkuna tai seinä halutaan jättää entiselleen. Voidaan käyttää myös tilanjakajana kaksipuolisen rakenteen ansiosta. Viimeistelet tarvittavilla vaatehuoneeseen, autotalliin ja kodinhoituhuoneeseen suunnitelluilla tuotteilla.



Jos haluat alimmaksi lankahyllyn, kiinnitä se pidikkeillä (5).

ASENETTUN JÄRJESTELMÄN MITAT

KORKEUS	SYVYYS
Korkea ratkaisu: 220 cm	Lyhyt jalka: 50 cm
Matala ratkaisu: 111 cm	Pitkä jalka: 59 cm

MODUULIT	Leveys 60 (cc: 607 mm)
1	635 mm
2	1239 mm
3	1846 mm
4	2453 mm
5	3060 mm

Huom! Jos käytät jalankorotusosia, lisää järjestelmän korkeuteen 5 cm.



PYSTYKISKO JALALLISEEN SÄILYTYSJÄRJESTELMÄÄN

Kisko jalalliseen click in -järjestelmään, joka ei vaadi kiinnitystä seinään. Kiskoon liitetään säädettävä jalka ja tukisarja. Saatavana eri pituisina.

Leveys: 25 mm Syvyys: 50 mm

KORKEUS	VÄRI	TUOTENR.	HINTA
1036 mm	Valkoinen	401010	36,70
	Platina	401080	38,10
2124 mm	Valkoinen	402110	50,70
	Platina	402180	52,80

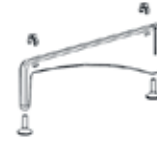

JALKA JALALLISEEN SÄILYTYSJÄRJESTELMÄÄN

Jalka, johon jalallisen click in -säilytysjärjestelmän pystykisko asennetaan. Säädettävän korkeuden ansiosta jalka voidaan asentaa myös epätasaisille pinnoille. Sisältää kiinnityskappaleet, joilla lankahylly voidaan kiinnittää suoraan jalkaan. Saatavana eri syvyyksiä, jotka sopivat Elfan interior-tuotteiden syvyyksiin.

Leveys: 34 mm Korkeus: 135 mm

SYVYYS	VÄRI	TUOTENR.	HINTA
470 mm	Valkoinen	603710	42,90
560 mm	Valkoinen	603810	46,40
	Platina	603880	48,20

OPAS OIKEANLAISEN JALAN VALINTAAN

Yksi- ja kaksipuoliset ratkaisut:

Lyhyt jalka sopii hyllyille, joiden syvyys on 30 cm.

Pitkä jalka sopii hyllyille ja ulosvedettäville tuotteille, joiden syvyys on 30 cm, 40 cm ja 50 cm.

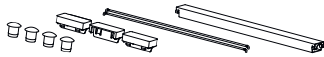

TUKISARJA JALALLISEN SÄILYTYSJÄRJELMÄN PYSTYKISKOLLE

Setti, jolla jalallinen säilytysjärjestelmä saadaan vakautettua. Asennetaan kahden jalallisen kiskon väliin.

Syvyys: 40 mm Korkeus: 31 mm

LEVEYS	VÄRI	TUOTENR.	HINTA
605 mm	Valkoinen	603910	23,90
	Platina	603980	24,80



KOROTUSOSA JALALLISEN SÄILYTYSJÄRJESTELMÄN JALALLE

Jalan korotusosa, jolla lattialla seisovan click in -järjestelmän korkeutta voidaan korottaa 50 mm:lla. Voidaan käyttää esimerkiksi silloin, kun sokkeli on korkea. Asennetaan lattialla seisovan järjestelmän jalan alle. Toimitetaan 2 kpl:en pakkauksessa.

Leveys: 20 mm Syvyys: 20 mm

KORKEUS	VÄRI	TUOTENR.	HINTA
50 mm	Alumiini	604048	14,40

KANNATTIMET JA TARVIKKEET

Kannattimet ovat oleellinen osa Click in -järjestelmää. Niiden avulla kiinnitetään kiskoihin erilaisia säilytysjärjestelmän osia, kuten hyllyt ja korit.



KANNATIN

Kannatin, jonka avulla riippukiskoihin asennetaan säilytysjärjestelmän osia click in -menetelmällä. Kannattimessa on reikä vaaatetangon pitimelle. Kiinnitää kannattimella click in -hyllyjä ja ulosvedettäviä koreja tai ulosvedettäviä housu- ja kenkätelineitä. Saatavana eri syvyyksinä.

Leveys: 13 mm

S x K	VÄRI	TUOTENR.	HINTA
320 x 55 mm	Valkoinen	410310	4,80
	Platina	410380	4,90
	Graphite	411325	5,40
420 x 52 mm	Valkoinen	414210	6,40
	Platina	414280	6,70
	Graphite	414225	7,10
500 x 73 mm	Valkoinen	410510	9,80
	Platina	410580	10,20



KANNATINSUOJA

Kannattimen suoja, jolla viimeistelet kannattimen ulkonäön ja joka antaa suojaa likaa ja pölyä vastaan. Kiinnitetään painamalla suoja paikoilleen kannattimeen. Saatavana oikean- ja vasemmanpuolisina ja eri kannatinsyvyyksille.

Leveys: 8 mm Korkeus: 16mm

SYVYYS	VÄRI	TUOTENR.	HINTA
Vasen 320 mm	Valkoinen	601218	3,10
	Platina	601288	3,10
	Graphite	601225	3,40
Oikea 320 mm	Valkoinen	601318	3,10
	Platina	601388	3,10
	Graphite	601325	3,40
Vasen 420 mm	Valkoinen	601618	3,20
	Platina	601688	3,20
	Graphite	601625	3,60
Oikea 420 mm	Valkoinen	601718	3,20
	Platina	601788	3,20
	Graphite	601725	3,60
Vasen 500 mm	Valkoinen	602918	3,50
	Platina	602988	3,50
Oikea 500 mm	Valkoinen	603018	3,50
	Platina	603088	3,50



KANNATINSUOJA KESKELLE

Kannattimen suoja, jolla viimeistelet kannattimen ulkonäön ja joka antaa suojaa likaa ja pölyä vastaan. Kiinnitetään kannattimeen, joka on kahden ulosvedettävän tuotteen välissä. Saatavana eri syvyyksinä.

Leveys: 14 mm Korkeus: 21 mm

SYVYYS	VÄRI	TUOTENR.	HINTA
321 mm	Valkoinen	609010	3,60
421 mm	Valkoinen	608010	3,80
	Platina	608080	3,80
	Graphite	608025	4,20

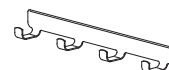

KOUKKULISTA KANNATTIMEEN

Koukkulista, johon on helppo ripustaa vöitä, solmioita, huiveja tai jakkuja. Asennetaan samansyvyisen kannattimen sivusyrjään.

Leveys: 36 mm Korkeus: 47 mm

L x S x K	VÄRI	TUOTENR.	HINTA
4 koukkua, 316 mm	Valkoinen	473316	9,20
5 koukkua, 417 mm	Valkoinen	473416	10,70
	Platina	473486	11,20
	Graphite	473425	11,80

CLICK IN -HYLLYT JA -KORIT

Hyllyt ja korit ovat tärkeitä tehokkaan säilytysjärjestelmän osia. Click in -järjestelmään voit valita materiaaliltaan, ulkonäöltään ja mitoiltaan erilaisia osia. Osien kiinnittämiseen ei tarvita työkaluja. Tarvikkeiden avulla järjestyksen ylläpito on entistä helpompaa.



HYLLYKORI

Hyllykori, jossa on etu- ja takareuna pitämässä tavarat paikoillaan. Lankahyllyllä vaatteet säilyvät ilmavina ja hyllyn läpi näkee, mitä hyllyllä on. Helppo asentaa paikoilleen kahden click in -kannattimen väliin ilman työkaluja. Valitse sopiva kannattimen syvyys. Saatavana eri kokoisina ja -värisinä.

Korkeus: 96 mm

LEVEYS x SYVYYS	VÄRI	TUOTENR.	HINTA
607 x 337 mm	Valkoinen	457018	23,90
	Platina	457068	24,80
902 x 337 mm	Valkoinen	457110	35,00
	Platina	457180	36,50
607 x 438 mm	Valkoinen	457218	32,70
	Platina	457248	34,10
902 x 438 mm	Valkoinen	457318	49,30
	Platina	457348	51,20

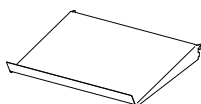

KALTEVA TERÄSHYLLY

Kalteva metallihylly, jossa on korkeampi etureuna ja kiinnitysmekanismit hyllyssä mukana. Sopii muun muassa kenkien, kirjojen ja lehtien säilytykseen.

L x S x K	VÄRI	TUOTENR.	HINTA
598 x 348 x 75 mm	Valkoinen	454510	45,30
	Platina	454580	47,10
	Graphite	454525	49,90



KÄÄNNETTÄVÄ KAPEA METALLIHYLLY

Käännettävä hylly, joka voidaan asentaa kuten hylly tai kuten tarjotin. Sopii pienempien esineiden säilytykseen ahtaissa tiloissa. Yhteensopiva Elfan läpinäkyvien säilytyslaatikoiden kanssa. Hyllyssä mukana kiinnitysmekanismit, jonka ansiosta se voidaan kiinnittää suoraan kiskoihin. Saatavana eri kokoisina.

L x S x K	VÄRI	TUOTENR.	HINTA
598 x 115 mm	Valkoinen	453110	18,60
	Platina	453180	19,30
598 x 267 mm	Valkoinen	453310	34,30
	Platina	453380	35,60

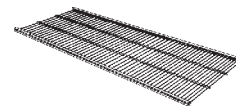

LANKAHYLLY

Lankahylly, jonka ansiosta vaatteet säilyvät ilmavina ja jonka läpi näkee, mitä hyllyllä on. Asennetaan helposti paikoilleen kahden click in -kannattimen väliin ilman työkaluja. Valitse sopiva kannattimen syvyys. Hyllyjä saatavana eri kokoisina. Voidaan katkaista haluttuun leveyteen.

Korkeus: 14 mm

LEVEYS x SYVYYS	VÄRI	TUOTENR.	HINTA
450 x 305 mm	Valkoinen	452618	12,40
	Platina	452648	12,80
	Graphite	452625	13,60
607 x 305 mm	Valkoinen	450210	16,20
	Platina	450280	16,80
	Graphite	451025	17,70
902 x 305 mm	Valkoinen	450410	24,60
	Platina	450480	25,50
	Graphite	451125	27,00
1212 x 305 mm	Valkoinen	451210	32,70
	Platina	451280	34,10
	Valkoinen	452718	15,00
450 x 405 mm	Platina	452748	15,70
	Graphite	452725	16,50
	607 x 405 mm	Valkoinen	450310
Platina		450380	20,00
Graphite		451425	21,00
902 x 405 mm	Valkoinen	450510	26,10
	Platina	450580	27,20
	Graphite	451525	28,80
1212 x 405 mm	Valkoinen	451610	39,30
	Platina	451680	40,90
	Valkoinen	452818	21,00
450 x 494 mm	Platina	451818	27,80
	Graphite	451848	29,00
	607 x 494 mm	Valkoinen	451910
Platina		451980	37,50
Graphite		452018	48,20
1212 x 494 mm	Valkoinen	452018	48,20
	Platina	452048	50,00



CLICK-IN MELAMIINIHYLLY

Sileäpintainen hylly. Helppo kiinnittää paikoilleen kahden click in -kannattimen väliin ilman työkaluja. Valitse sopiva kannattimen syvyys. Hyllyjä saatavana eri kokoisina.

Korkeus: 20 mm

LEVEYS x SYVYYS	VÄRI	TUOTENR.	HINTA
449 x 424 mm	Valkoinen	654410	39,90
605 x 323 mm	Valkoinen	656310	36,80
605 x 424 mm	Valkoinen	656410	42,90
605 x 503 mm	Valkoinen	656510	48,20

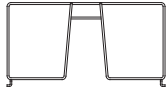

LANKAHYLLYN JAKAJA

Lankahyllyn jakaja, joilla hyllyn saa jaettua useampaan osaan. Jakaja on tarvittaessa siirrettävissä sivusuunnassa. Asennetaan paikalleen suoraan lankahyllyyn. Lankahyllyyn voi asentaa useita jakajia. Saatavana eri mittaisina.

Leveys: 54 mm Korkeus: 200 mm

SVVYYS	VÄRI	TUOTENR.	HINTA
311 mm	Valkoinen	100162	14,40
	Graphite	100325	15,80
411 mm	Valkoinen	100163	14,90
	Platina	100248	15,60
	Graphite	100225	16,40



HYLLYKORIN JAKAJA

Hyllykorin jakaja, jolla hyllykorin voi jakaa useampaan osaan. Jakaja on tarvittaessa siirrettävissä sivusuunnassa. Asennetaan paikalleen suoraan hyllykoriin. Hyllykoriin voi asentaa useita jakajia. Saatavana eri mittaisina. Toimitetaan 2 kpl:en pakkauksessa.

Leveys: 11 mm Korkeus: 95 mm.

SVVYYS	VÄRI	TUOTENR.	HINTA
334 mm	Läpikuultava	473018	14,40
427 mm	Läpikuultava	601508	20,60

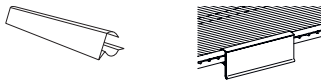

NIMILAPUT LANKAHYLLYYN JA HYLLYKORIIN

Etikettitasku ja etiketit lankahyllyyn ja hyllykoriin järjestystä luomaan. Yhteensopiva lankahyllyn ja hyllykorin kanssa. Asennetaan painamalla etikettitasku paikalleen. Toimitetaan 4 kpl:en pakkauksessa.

L x S x K	VÄRI	TUOTENR.	HINTA
102 x 16 x 33 mm	Läpikuultava	100527	11,20

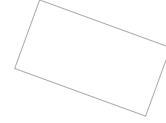

HYLLYMUOVI LANKAHYLLYLLE

Lankahyllyyn sopiva alusta, jossa on tasainen pinta ja joka estää pieniä esineitä putoamasta hyllyn läpi. Läpinäkyvä. Saatavana eri kokoisina.

Korkeus: 1 mm

LEVEYS x SVVYYS	VÄRI	TUOTENR.	HINTA
450 x 291 mm	Läpikuultava	614330	7,10
606 x 291 mm	Läpikuultava	616330	9,50
901 x 291 mm	Läpikuultava	619330	12,00
450 x 393 mm	Läpikuultava	614430	8,40
606 x 393 mm	Läpikuultava	616430	10,90
901 x 393 mm	Läpikuultava	619430	14,40



HYLLYKOUKKU LANKAHYLLYYN

Koukku, jonka voi kiinnittää lankahyllyn tai hyllykorin alapintaan ja johon voi ripustaa käsilaukkuja, vöitä, solmioita, koruja, huiveja, hattuja tai muita asusteita. Voidaan asentaa mihin tahansa kohtaan hyllyn alapintaan. Toimitetaan 3 kpl:en pakkauksessa.

Leveys: 23 mm Syvyys: 30 mm

KORKEUS	VÄRI	TUOTENR.	HINTA
81 mm	Valkoinen	472410	12,60
	Platina	472480	13,10
	Graphite	472425	13,70

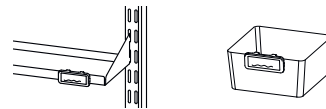

NIMILAPUT LAATIKOIHIN JA METALLIHYLLYYN

Etikettitasku ja etiketit helpottamaan pienempien tavaroiden järjestyksessä pitämistä. Yhteensopiva käännettävän metallihyllyn ja säilytyslaatikoiden kanssa. Toimitetaan 4 kpl:en pakkauksessa.

L x S x K	VÄRI	TUOTENR.	HINTA
49 x 8 x 22 mm	Läpikuultava	475630	3,10

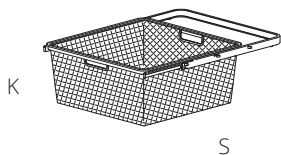

ULOSVEDETTÄVÄ MESHKORI

Ulosvedettävä meshkori päästää ilman lävitseen ja säilyttää vaatteet ilmovina. Meshkorin läpi näkee hyvin sen sisällön ja meshkori sopii myös pienempien esineiden säilytykseen. Helppo asentaa paikoilleen kahden click in -kannattimen väliin ilman työkaluja. Käytetään sopivan syvyyden kannattimien kanssa. Saatavana eri kokoisina.

L x K	VÄRI	TUOTENR.	HINTA
Syvyys: 336 mm			
449 x 85 mm	Valkoinen	234190	62,10
185 mm	Valkoinen	234290	65,00
605 x 85 mm	Valkoinen	236490	70,90
185 mm	Valkoinen	236290	73,90
Syvyys: 430 mm			
449 x 85 mm	Valkoinen	264190	68,90
	Platina	264188	71,80
	Graphite	264128	75,90
185 mm	Valkoinen	264290	72,20
	Platina	264288	75,20
	Graphite	264228	79,50
285 mm	Valkoinen	264390	82,10
	Platina	264388	85,40
	Graphite	264328	90,20
605 x 85 mm	Valkoinen	266490	76,50
	Platina	266488	79,50
	Graphite	266428	84,10
185 mm	Valkoinen	266290	82,10
	Platina	266288	85,40
	Graphite	266228	90,20
285 mm	Valkoinen	266390	88,90
	Platina	266388	92,30
	Graphite	266328	97,70

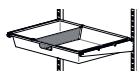

MESHKORIN JAKAJA

Jakaja ulosvedettävään click in-meshkoriin. Helpottaa pienten tavaroiden järjestyksessä pitämistä. Sopii S: 8 ja K: 18 meshkoreihin. Painetaan paikoilleen mihin tahansa kohtaan. Toimitetaan 2 kpl:en pakkauksessa.

L x S x K	VÄRI	TUOTENR.	HINTA
10 x 431 x 80 mm	Valkoinen	223290	15,90
	Platina	223288	16,50
	Graphite	223228	17,50
10 x 431 x 180 mm	Valkoinen	223390	21,60
	Platina	223388	22,40
	Graphite	223328	23,70



ULOSVEDETTÄVÄ LANKAKORI

Ulosvedettävä lankakori päästää ilman lävitseen ja säilyttää vaatteet ilmovina. Lankakorin läpi näkee hyvin sen sisällön. Asennetaan helposti paikalleen click in -kannattimiin ilman työkaluja. Käytetään sopivan syvyyden kannattimien kanssa. Saatavana eri syvyyksinä.

L x K	VÄRI	TUOTENR.	HINTA
Syvyys: 430 mm			
449 x 85 mm	Valkoinen	264110	59,00
185 mm	Valkoinen	264210	62,20
285 mm	Valkoinen	264310	70,50
605 x 85 mm	Valkoinen	266410	64,00
	Platina	266480	66,60
185 mm	Valkoinen	266210	68,90
	Platina	266280	71,80
285 mm	Valkoinen	266310	73,90
	Platina	266380	76,90



NIMILAPUT LANKA- JA MESHKORIIN

Etikettitaskut ulosvedettäviin koreihin helpottamaan tavaroiden löytämistä. Voidaan käyttää lanka- ja meshkoreissa. Painetaan paikoilleen. Toimitetaan 4 kpl:en pakkauksessa.

L x S x K	VÄRI	TUOTENR.	HINTA
85 x 9 x 37 mm	Läpikuultava	223030	3,20

VAATE- & KENKÄSÄILYTYS

Laita vaatekaappisi järjestykseen. Ainutlaatuisten säilytyskalusteidemme ansiosta kaikille tavaroille löytyy oma paikkansa. Valitse väriksi valkoinen tai Graphite.



VAATESÄILYTYS VALKOINEN

1. KOUKKULISTA KANNATTIMEEN
2. LANKAHYLLYN JAKAJA
3. VAATERIPUSTIN
4. LANKAHYLLY
5. ULOSVEDETTÄVÄ SOLMIO- JA VYÖRIPUSTIN
6. CLICK-IN MELAMIINIHYLLY
7. MESHKORIN JAKAJA
8. MESH-KORI KORINKEHYKSEEN & ULOSVEDETTÄVÄ KORINKEHYS
9. LANKAKORI KORINKEHYKSEEN & ULOSVEDETTÄVÄ KORINKEHYS
10. KENKÄTELIN
11. ULOSVEDETTÄVÄ KENKÄTELIN
12. HYLLYKOUKKU LANKAHYLLYYN
13. ULOSVEDETTÄVÄ VAATERIPUSTIN
14. KALTEVA TERÄSHYLLY
15. HYLLYKORI
16. ULOSVEDETTÄVÄ HOUSURIPUSTIN
17. ULOSVEDETTÄVÄ MESH-KENKÄHYLLY

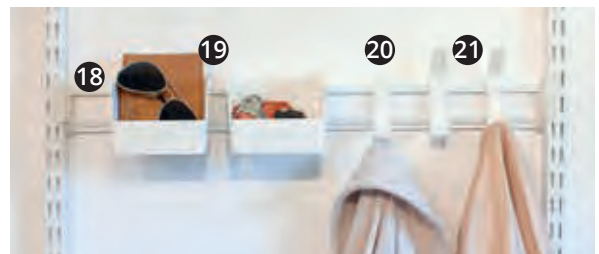

18. SÄILYTYSKISKO
19. KORKEA LAATIKKO SÄILYTYSKISKOON
20. KOUKKU SÄILYTYSKISKOON
21. TUPLAKOUKKU SÄILYTYSKISKOON

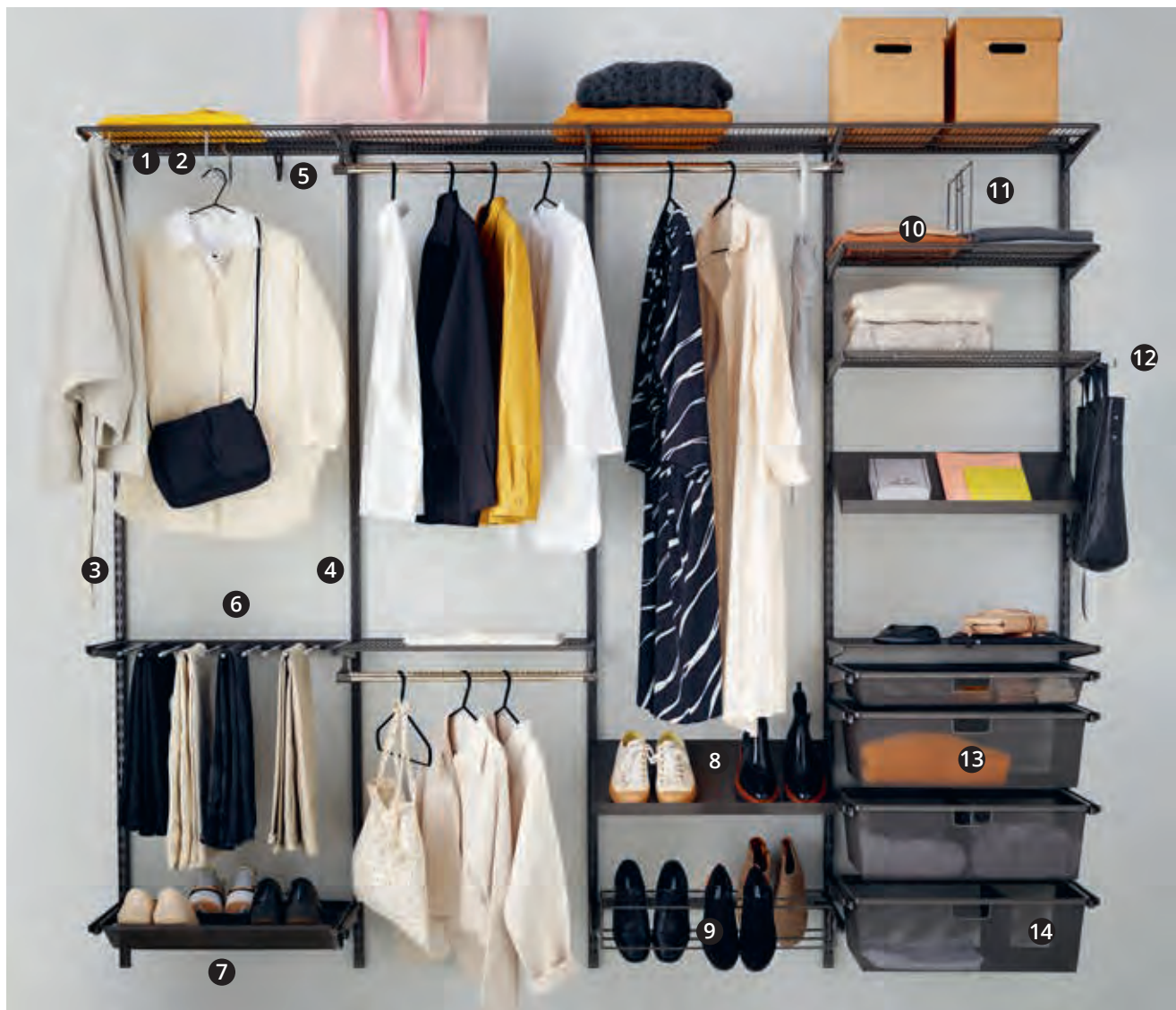

VAATESÄILYTYS GRAPHITE

- | | |
|--------------------------------------|---|
| 1. KANTOKISKO | 8. KALTEVA TERÄSHYLLY |
| 2. KANTOKISKON SUOJA | 9. ULOSVEDETTÄVÄ KENKÄTELIN |
| 3. RIIPPUKISKO | 10. LANKAHYLLY |
| 4. RIIPPU- JA SEINÄKISKON PEITELISTA | 11. LANKAHYLLYN JAKAJA |
| 5. HYLLYKOUKKU LANKAHYLLYYN | 12. KOUKKULISTA KANNATTIMEEN |
| 6. ULOSVEDETTÄVÄ HOUSURIPUSTIN | 13. MESH-KORI KORINKEHYKSEEN & ULOSVEDETTÄVÄ KORINKEHYS |
| 7. ULOSVEDETTÄVÄ MESH-KENKÄHYLLY | 14. MESHKORIN JAKAJA |



Vinkejä vaatesäilytyksen suunnitteluun ja asennusohjeet löydät osoitteesta www.elfa.com

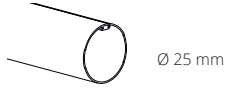

VAATETANKO

Tanko vaatteiden ripustamista varten. Sopii vaatesäilytykseen click in - tai koritelinejärjestelmässä. Täydennä järjestelmään sopivilla tangonpitimillä. Saatavana eri pituisina. Voidaan katkaista toivottuun pituuteen.

LEVEYS	VÄRI	TUOTENR.	HINTA
480 mm	Hopea	620405	9,10
635 mm	Hopea	620605	11,90
930 mm	Hopea	620905	13,60
1245 mm	Hopea	621205	20,60
1850 mm	Hopea	621805	24,50

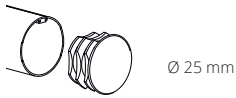

VAATETANGON PÄÄTYTULPPA

Päätytulppa asennetaan vaatetangon päähän viimeistellyn lopputuloksen aikaansaamiseksi. Toimitetaan 2 kpl:n pakkauksessa.

L x S x K	VÄRI	TUOTENR.	HINTA
18 x 25 x 25 mm	Hopea	623905	3,40

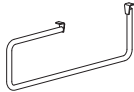

VAATERIPUSTIN

Vaatetanko, joka soveltuu vaatteiden esillepanoon ja paikkaan, jossa syvyysuuntainen tila on rajoitettu. Vaatteet ripustetaan tankoon peräkkäin. Asennetaan suoraan lankahyllyn tai hyllykorin pohjaan. Saatavana eri syvyyksinä.

Leveys: 11 mm Korkeus: 88 mm

SYVYYS	VÄRI	TUOTENR.	HINTA
272 mm	Hopea	491688	16,10
387 mm	Hopea	602788	19,20

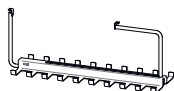

ULOSVEDETTÄVÄ SOLMIO- JA VYÖRIPUSTIN

Ulosvedettävä solmio- ja vyöteline, jossa on ripustimet asusteiden kuten solmioiden, vöiden ja huivien tehokkaaseen järjestämiseen. Asennetaan lankahyllyn tai hyllykorin alapintaan.

Leveys: 120 mm Korkeus: 143 mm

SYVYYS	VÄRI	TUOTENR.	HINTA
395 mm	Hopea	490980	49,50

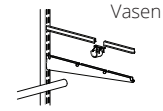

KANNATINSUOJA JA VAATETANGON PIDIN

Käytetään silloin, kun vaatetanko on asennettu kannattimen toiselle sivulle lisäripustamistilan aikaansaamiseksi. Peitelistä peittää kauniisti kannattimen sisäosat ja suojaa tomulta ja lialta. Saatavana oikean- ja vasenkätisenä.

Leveys: 33 mm Korkeus: 33 mm

SYVYYS	VÄRI	TUOTENR.	HINTA
420 mm Vasen	Valkoinen	480610	5,00
420 mm Oikea	Valkoinen	480710	5,00
420 mm Vasen	Platina	480680	5,30
420 mm Oikea	Platina	480780	5,30
420 mm Vasen	Graphite	480625	5,50
420 mm Oikea	Graphite	480725	5,50



VAATETANGON PIDIN

Vaatetangonpidin, joka kiinnitetään click in -kannattimen alapinnan koloon. Pitimellä voi yhdistää kaksi vaatetankoa. Suositeltu välimatka kahden vaatetangonpitimen välillä on max. 90 cm.

Leveys: 35 mm Syvyys: 43 mm

KORKEUS	VÄRI	TUOTENR.	HINTA
77 mm	Valkoinen	470910	3,20
	Platina	470980	3,40
	Graphite	470928	3,60

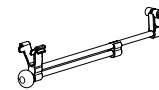

ULOSVEDETTÄVÄ VAATERIPUSTIN

Ulosvedettävä vaatetanko sopii vaatteiden tilapäiseen ripustamiseen ja esillepanoon. Asennetaan lankahyllyn alapintaan.

L x S x K	VÄRI	TUOTENR.	HINTA
40 x 286 x 63 mm	Hopea/Läpikuultava	605730	19,20

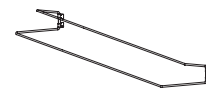

KENKÄTELIN

Kenkäteline ahtaisiin tiloihin. Sopii korkokengille. Telineessä on mukana kiinnitysmekanismi. Asennetaan kahden kiskon väliin.

Syvyys: 194 mm Korkeus: 92 mm

LEVEYS	VÄRI	TUOTENR.	HINTA
598 mm	Valkoinen	482010	16,20

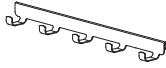

KOUKKULISTA KANNATTIMEEN

Koukkulista, johon on helppo ripustaa vöitä, solmioita, huiveja tai jakkuja. Asennetaan samansyvyisen kannattimen sivusyrjään.

Leveys: 36 mm Korkeus: 47 mm

Syvyys:	VÄRI	TUOTENR.	HINTA
4 koukkua, 316 mm	Valkoinen	473316	9,20
5 koukkua, 417 mm	Valkoinen	473416	10,70
5 koukkua, 417 mm	Platina	473486	11,20
5 koukkua, 417 mm	Graphite	473425	11,80



ULOSVEDETTÄVÄ HOUSURIPUSTIN

Ulosvedettävä housuteline, jossa housut ovat helposti saatavilla. Telineessä on liukumista estävät renkaat, jotka pitävät housut paikoillaan. Helppo asentaa paikoilleen kahden click in -kannattimen väliin ilman työkaluja. Täydennä S: 40 kannattimilla. Saatavana eri kokoisina.

Syvyys: 430 mm Korkeus: 24 mm

LEVEYS	VÄRI	TUOTENR.	HINTA
449 mm (6 puolaa)	Valkoinen	264510	56,80
605 mm (10 puolaa)	Valkoinen	266110	72,30
	Platina	266180	75,20
	Graphite	266125	79,50



ULOSVEDETTÄVÄ KENKÄTELINE

Ulosvedettävä kenkäteline, jossa kengät ovat helposti saatavilla. Sopii korkokengille. Helppo asentaa paikoilleen kahden click in -kannattimen väliin ilman työkaluja. Täydennä S: 40 kannattimilla. Saatavana eri kokoisina.

Syvyys: 430 mm Korkeus: 96 mm

LEVEYS	VÄRI	TUOTENR.	HINTA
605 mm	Valkoinen	266610	62,20
	Platina	266680	64,80
	Graphite	482625	68,60



ULOSVEDETTÄVÄ MESH-KENKÄHYLLY

Ulosvedettävä kenkäteline, jossa kengät ovat helposti saatavilla. Sopii sekä matala- että korkeakorkoisille kengille. Asennetaan kahden kiskon väliin. Täydennä S: 40 kannattimilla. Saatavana eri kokoisina.

Syvyys: 430 mm Korkeus: 96 mm

LEVEYS	VÄRI	TUOTENR.	HINTA
450 mm	Valkoinen	486290	62,60
	Platina	486288	65,00
605 mm	Valkoinen	486190	74,70
	Platina	486188	77,70
	Graphite	486128	82,10



SÄILYTYSKISKO

Työkalukisko, johon voidaan kiinnittää koukkuja ja muita säilytysjärjestelmän osia järjestyksen luomiseksi autotalliin tai kodinhoitohuoneeseen. Voidaan asentaa kahden kiskon väliin tai suoraan seinälle. Täydennetään kiinnistyskappaleilla, päätypaloilla ja jatko-osalla liitettäessä vierekkäin toisen säilytyskiskon kanssa.

L x S x K	VÄRI	TUOTENR.	HINTA
575 x 18 x 64 mm	Valkoinen	473110	31,90
	Platina	473180	33,10



TUPLAKOUKKU SÄILYTYSKISKOON

Koukku, jossa on kaksi ripustuspaikkaa. Soveltuu takkien ja laukkujen ripustukseen. Asennetaan painamalla koukku paikoilleen säilytyskiskoon. Toimitetaan 3 kpl:en pakkauksessa.

L x S x K	VÄRI	TUOTENR.	HINTA
575 x 18 x 64 mm	Valkoinen	471410	5,80



KOUKKU SÄILYTYSKISKOON

Klassinen koukku laukkujen ja takkien ripustukseen. Asennetaan painamalla koukku paikoilleen säilytyskiskoon. Toimitetaan 3 kpl:en pakkauksessa.

L x S x K	VÄRI	TUOTENR.	HINTA
18 x 33 x 80 mm	Valkoinen	471310	5,30



KORKEA LAATIKKO SÄILYTYSKISKOON

Laatikko pienten esineiden kuten avainten, pyykkipoikien, paperiliittimien yms. säilyttämiseen. Kiinnitetään säilytyskiskoon tai säilytystaluuun.

L x S x K	VÄRI	TUOTENR.	HINTA
112 x 110 x 80 mm	Valkoinen	475410	4,80



LISÄTARVIKESETTI VAATESÄILYTYKSEEN

Paketti, joka sisältää hyödyllisiä lisätarvikkeita täydentämään Click-in-järjestelmääsi.

L x S x K	VÄRI	TUOTENR.	HINTA
150 x 440 x 140 mm	Valkoinen	472710	44,80

ALOITUSPAKKAUS

uusi
väri



ALOITUSPAKKAUS VAATESÄILYTYKSEEN

Pakkaus, jossa on valmis säilytyskokonaisuus kantokiskoon click in-järjestelmällä kiinnitettäväksi. Soveltuu erinomaisesti vaatesäilytykseen, kodinhoituhuoneeseen tms. Sisältää kantokiskon, riippukiskot, lankahyllyn ja vaatetangon. Kokonaisuuteen voi yhdistää muita säilytystuotteita saadaksesi tarpeisiisi sopivan ratkaisun. Sopii Elfan standardikokoisten liukuovien taakse.

L x S x K	VÄRI	TUOTENR.	HINTA
1242 x 445 x 2140 mm	Valkoinen	472610	190,80
	Graphite	472625	209,90
1862 x 445 x 2140 mm	Valkoinen	472510	254,60



VAATETANGONPIDINSETTI ALOITUSPAKKAUKSEEN

Vaatetangonpidinsetti, jonka avulla voidaan asentaa lisävaatetanko 2-osaiseen aloituspakkauskokonaisuuteen. Voidaan yhdistää myös vakiomittaiset liukuovet.

L x S x K	VÄRI	TUOTENR.	HINTA
20 x 535 x 1040 mm	Valkoinen	471110	9,50

JALALLINEN KENKÄTELINE

Jalallinen kenkäteline, jossa kaksi tasoa antaa lisätilaa kenkäsäilytykseen. Helppo siirtää ja säilyttää, koska teline taittuu litteäksi.

KENKÄTELINE

L x S x K	VÄRI	TUOTENR.	HINTA
631 x 323 x 254 mm	Valkoinen	701010	56,70

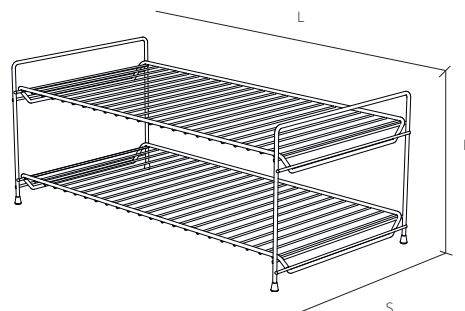

DÉCOR VAATE- & KENKÄSÄILYTYS

Décor rakentuu Elfa click-in -järjestelmään, mutta sillä voi lisätä lämpöä ja puhtaita linjoja etusarjoilla, hyllyillä ja muilla täyspuisilla yksityiskohdilla.



Tilausvalikoima

1. LANKAHYLLY DÉCOR-KORISTELISTALLA
2. DÉCOR-HYLLY
3. ULOSVEDETTÄVÄ MESHKORI DÉCOR-ETUSARJALLA
4. MESHKORIN JAKAJA
5. ULOSVEDETTÄVÄ MESHKORI DÉCOR-KEHYKSELLÄ
6. ULOSVEDETTÄVÄ LANKAKORI DÉCOR-KEHYKSELLÄ
7. KALTEVA METALLIHYLLY DÉCOR-KORISTELISTALLA
8. DÉCOR-PEILI
9. DÉCOR-ASUSTEHYLLY
10. DÉCOR-HOUSURIPUSTIN
11. ULOSVEDETTÄVÄ MESH KENKÄHYLLY DÉCOR-KORISTELISTALLA
12. DÉCOR KOUKKULISTA

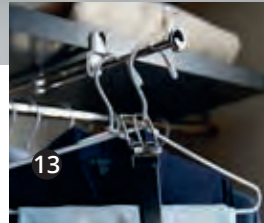

13. DÉCOR ULOSVEDETTÄVÄ VAATERIPUSTIN
14. DÉCOR ASUSTETARJOTIN

VÄRI- JA MATERIAALIYHDISTELMÄT

Décor-tuotteet puisilla yksityiskohdilla



Valkoinen Harmaa

Perustana click-in-järjestelmä kantokiskolla



Valkoinen Platina Graphite

LISÄTARVIKKEET

Saadaksesi lämmin ja siisti ilme Décor-tuotteilla, yhdistä Elfa click-in -järjestelmään puisia yksityiskohtia. Alla on esitelty mahdolliset Décor-yhdistelmät. Hinnat ja lisätiedot löytyvät seuraavista tuotelistoista.



**KALTEVA METALLIHYLLY
DÉCOR-KORISTELISTALLA**

Kalteva hylly, jossa koristeellinen puinen etureuna antamassa ylläistä tunnelmaa säilytysjärjestelmälle. Kalteva metallihylly, jossa korotettu etureuna. Hyllyssä on kiinnitysmekanismi, jonka ansiosta hyllyn voi kiinnittää suoraan kiskoihin. Sopii kenkien, kirjojen ja lehtien säilytykseen.



**LANKAHYLLY
DÉCOR-KORISTELISTALLA**

Lankahylly, jossa on koristeellinen puinen etureuna antamassa ylläistä tunnelmaa säilytysjärjestelmälle. Hyllyllä vaatteet säilyvät ilmapuina ja hyllyn läpi näkee hyvin hyllyllä säilytettävät tavarat. Hyllyjä on eri kokoisia. Täydennä 40 click in -kannattimilla.



**ULOSVEDETTÄVÄ MESHKORI
DÉCOR-ETUSARJALLA**

Meshkori, jossa koristeellinen Décor-etusarja antamassa näkösuojaa säilytettävälle tavaroille ja ylläisen ulkonäön säilytysjärjestelmälle. Meshkorissa vaatteet säilyvät ilmapuina ja se sopii myös pienten tavaroiden säilyttämiseen. Koreja ja etusarjoja on eri korkuisia. Täydennä S: 40 click in -kannattimella.



**ULOSVEDETTÄVÄ MESHKORI
DÉCOR-KEHYKSELLÄ**

Meshkori, jossa koristeellinen puinen kehys. Kehys antaa korille ylläisen loppusilauksen. Meshkorissa vaatteet säilyvät ilmapuina ja se sopii myös pienten esineiden säilyttämiseen. Koreja on eri korkuisia. Täydennä S: 40 click in -kannattimella.



**ULOSVEDETTÄVÄ LANKAKORI
DÉCOR-ETUSARJALLA**

Lankakori, jossa koristeellinen Décor-etusarja antamassa näkösuojaa säilytettävälle tavaroille ja ylläisen ulkonäön säilytysjärjestelmälle. Lankakorissa vaatteet säilyvät ilmapuina. Koreja ja etusarjoja on eri korkuisia. Täydennä S: 40 click in -kannattimella.



**ULOSVEDETTÄVÄ LANKAKORI
DÉCOR-KEHYKSELLÄ**

Lankakori, jossa koristeellinen puinen kehys. Kehys antaa korille ylläisen loppusilauksen. Lankakorissa vaatteet säilyvät ilmapuina. Koreja on eri korkuisia. Täydennä S: 40 click in -kannattimella.

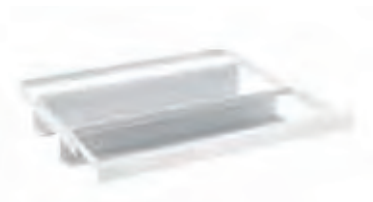

**ULOSVEDETTÄVÄ MESH
KENKÄHYLLY DÉCOR-KORISTELISTALLA**

Ulosvedettävä mesh-kenkähylly, jossa on koristeellinen puusta valmistettu etureuna antamassa ylläistä tunnelmaa säilytysjärjestelmälle. Sopii sekä matala- että korkeakorkoisille kengille. Ulosvedettävää mesh-kenkähyllyä ja Décor-reunalistaa on saatavana eri leveyksinä. Täydennä S: 40 click in -kannattimilla.



DÉCOR-HYLLY

Hylly, jossa on sileä puuviilupinta ja tyylikäs ulkonäkö. Helppo kiinnittää paikoilleen kahden click in -kannattimen väliin ilman työkaluja. Valitse sopiva kannattimen syvyys. Hyllyjä saatavana eri kokoisina.

Syvyys: 437 mm Korkeus: 32 mm

LEVEYS	VÄRI	TUOTENR.	HINTA
450 mm	Valkoinen	607615	51,90
	Harmaa	607620	51,90
605 mm	Valkoinen	604215	63,70
	Harmaa	604220	63,70
900 mm	Valkoinen	605215	94,00
	Harmaa	605220	94,00

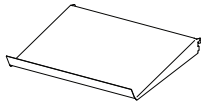

KALTEVA TERÄSHYLLY

Kalteva metallihylly, jossa on korkeampi etureuna ja kiinnitysmekanismit hyllyssä mukana. Sopii muun muassa kenkien, kirjojen ja lehtien säilytykseen.

Syvyys: 348 mm Korkeus: 75 mm

LEVEYS	VÄRI	TUOTENR.	HINTA
598 mm	Valkoinen	454510	45,30
	Platina	454580	47,10
	Graphite	454525	49,90



DÉCOR KORISTELISTA ULOSVEDETTÄVÄLE KENKÄHYLLYLLE

Koristeellinen puusta valmistettu etureuna. Kiinnitetään ulosvedettävän mesh-kenkähyllyn etureunaan. Täydennä muilla Décor-tuotteilla. Saatavana useana eri kokona ja versiona.

Syvyys: 25 mm Korkeus: 32 mm

LEVEYS	VÄRI	TUOTENR.	HINTA
449 mm	Valkoinen	609115	18,10
	Harmaa	609120	18,10
605 mm	Valkoinen	609215	20,10
	Harmaa	609220	20,10



DÉCOR-KORISTELISTA

Koristeellinen puureunus. Kiinnitetään suoraan lankahyllyn etureunaan tai Décor-kiinnitysklipsien avulla kaltevan metallihyllyn etureunaan. Täydennä muilla Décor-tuotteilla. Saatavana eri kokoisina ja -värisinä.

Lankahylly, katso s. 13.

Syvyys: 34 mm Korkeus: 32 mm

LEVEYS	VÄRI	TUOTENR.	HINTA
451 mm	Valkoinen	605915	18,10
	Harmaa	605920	18,10
607 mm	Valkoinen	604915	20,10
	Harmaa	604920	20,10



DÉCOR-KORISTELISTAN PIDIKKEET KALTEVAAN HYLLYYN

Kiinnitysklipsit Décor-koristelistan kiinnitykseen kaltevaan metallihyllyyn. Toimitetaan 8 kpl:en pakkauksessa.

L x S x K	VÄRI	TUOTENR.	HINTA
20 x 10 x 20 mm	Läpikuultava	608630	3,60

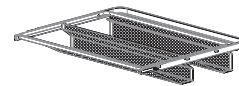

ULOSVEDETTÄVÄ MESH-KENKÄHYLLY

Ulosvedettävä kenkäteline, jossa kengät ovat helposti saatavilla. Sopii sekä matala-että korkeakorkoisille kengille. Asennetaan kahden kiskon väliin. Täydennä S: 40 kannattimilla. Saatavana eri kokoisina.

Syvyys: 430 mm Korkeus: 96 mm

LEVEYS	VÄRI	TUOTENR.	HINTA
450 mm	Valkoinen	486290	62,60
	Platina	486288	65,00
605 mm	Valkoinen	486190	74,70
	Platina	486188	77,70
	Graphite	486128	82,10

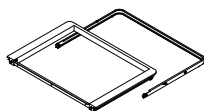

DÉCOR-KORINKEHYS ETUSARJALLE

Ulosvedettävä kehys, joka on osittain massiivipuuta. Käytetään Décor-etusarjan asennuksessa. Täydennetään Décor-etusarjan vetimillä ja käytetään yhdessä lanka- tai meshkorien kanssa.

Syvyys: 431 mm Korkeus: 32 mm

LEVEYS	VÄRI	TUOTENR.	HINTA
600 mm	Valkoinen/Valkoinen	610915	48,20
	Platina/Harmaa	610920	48,20

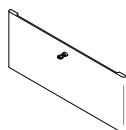

DÉCOR-ETUSARJA

Koristeellinen puusta valmistettu etusarja, joka peittää näkyvistä ulosvedettävän korin. Antaa lämpimän ja koristeellisen ulkonäön ja luksustunnelmaa säilytysjärjestelmään. Käytetään yhdessä Décor-ulosvedettävän korinkehyn, Décor-vetimien ja lanka- tai meshkorin kanssa. Saatavana eri kokoisina.

Leveys: 600 mm Syvyys: 15 mm

KORKEUS	VÄRI	TUOTENR.	HINTA
122 mm	Valkoinen	611115	26,50
	Harmaa	611120	26,50
250 mm	Valkoinen	611215	36,10
	Harmaa	611220	36,10

DÉCOR VEDIN

Vetimet, jotka asennetaan Décor-etusarjaan antamaan ylellisen loppusilauksen. Asennusruuvi sisältyy toimitukseen. Saatavana eri versioina.

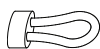

DÉCOR NAHKAINEN VEDIN

L x S x K	VÄRI	TUOTENR.	HINTA
20 x 40 x 10 mm	Ruskea	611360	3,00



DÉCOR SILEÄ VEDIN

L x S x K	VÄRI	TUOTENR.	HINTA
25 x 19 x 25 mm	Brushed silver	611420	4,40
	Oil rubbed bronze	611450	4,40



DÉCOR MODERNI VEDIN

L x S x K	VÄRI	TUOTENR.	HINTA
18 x 26 x 18 mm	Brushed silver	611520	4,40
	Oil rubbed bronze	611550	4,40

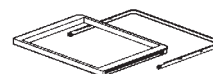

DÉCOR-KORINKEHYS

Ulosvedettävä puinen kehys. Sopii lanka- ja meshkorihin. Helppo kiinnittää paikoilleen kahden click in -kannattimen väliin ilman työkaluja. Käytä S: 40 kannattimen kanssa.

Syvyys: 437 mm Korkeus: 32 mm

LEVEYS	VÄRI	TUOTENR.	HINTA
600 mm	Valkoinen/Valkoinen	600210	48,20
	Platina/Harmaa	600220	48,20



LANKAKORI

Leveys: 427 mm Syvyys: 527 mm

KORKEUS	VÄRI	TUOTENR.	HINTA
85 mm	Valkoinen	145110	19,70
	Platina	145180	20,50
185 mm	Valkoinen	145210	24,60
	Platina	145280	25,50
285 mm	Valkoinen	145310	31,10
	Platina	145380	32,40



MESHKORI

Leveys : 427 mm Syvyys: 527 mm

KORKEUS	VÄRI	TUOTENR.	HINTA
85 mm	Valkoinen	145190	31,10
	Platina	145188	32,40
	Graphite	145128	34,20
185 mm	Valkoinen	145290	37,80
	Platina	145288	39,30
	Graphite	145228	41,50
285 mm	Valkoinen	145390	49,40
	Platina	145388	51,40
	Graphite	145328	54,30

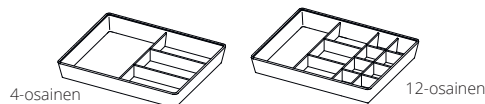

DÉCOR ASUSTETARJOTIN

Asustelokerikko, jossa on kätevä säilytys pienet tarvikkeet ja korut. Valitse joko 12- tai 4-osainen lokerikko, jonka vuorauksena on pehmeä vaaleanharmaa sametti. Sopii Décor-ulosvedettävään kehukseen tai Décor-etusarjaan yhdistettyyn Mesh/lankakoriin (K: 8).

Leveys: 498 mm Syvyys: 399 mm Korkeus: 75 mm

	VÄRI	TUOTENR.	HINTA
4-osainen	Harmaa	611630	73,50
12-osainen	Harmaa	611730	76,70



DÉCOR-HOUSURIPUSTIN

Ulosvedettävä housuteline, jossa on puinen kehys ja jossa housut ovat hyvin näkyvillä ja helposti saatavilla. Telineessä olevien liukuesteiden ansiosta housut pysyvät hyvin paikoillaan. Helppo asentaa paikoilleen kahden click in -kannattimen väliin ilman työkaluja. Täydennä S: 40 kannattimilla.

Syvyys: 437 mm Korkeus: 32 mm

LEVEYS	VÄRI	TUOTENR.	HINTA
600 mm	Valkoinen/Valkoinen	601815	88,40
	Platina/Harmaa	601820	88,40

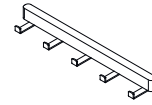

DÉCOR KOUKKULISTA

Puusta valmistettu koukkulista, jossa on 5 koukkua. Koukkuihin on helppo ripustaa vöitä, solmioita, huiveja tai jakkuja. Asennetaan S: 40:n click in -kannattimen sivusyrjään.

Leveys: 63 mm Syvyys: 434 mm Korkeus: 41 mm

	VÄRI	TUOTENR.	HINTA
5 koukkua	Valkoinen	602815	26,90
	Harmaa	602820	26,90

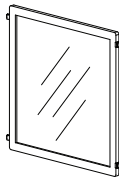

DÉCOR-PEILI

Peili, jossa on puinen kehys. Peilissä on mukana kiinnitysmekanismi, jolla peili asennetaan kahden kiskon väliin. Peilin takapinnassa on turvakalvo. Täydennä muilla Décor-tuotteilla.

Syvyys: 25 mm Korkeus: 635 mm

LEVEYS	VÄRI	TUOTENR.	HINTA
598 mm	Valkoinen	600015	107,30
	Harmaa	600020	107,30



DÉCOR-ASUSTEHYLLY

Hylly, jonka reunat ovat massiivipuuta. Hyllyllä pidät korusi, pienet esineet ja hajuvetesi esillä. Hyllyssä on mukana kiinnitysmekanismi ja se asennetaan kahden kiskon väliin. Täydellinen Décor-peilin alle tai muuhun paikkaan pienten esineiden säilytykseen.

Syvyys: 131 mm Korkeus: 32 mm

LEVEYS	VÄRI	TUOTENR.	HINTA
605 mm	Valkoinen	607415	50,40
	Harmaa	607420	50,40

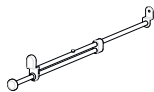

DÉCOR ULOSVEDETTÄVÄ VAATERIPUSTIN

Ulosvedettävä teräksestä valmistettu vaatehanki vaatteiden tilapäiseen ripustamiseen. Asennetaan ruuvilla S: 40 cm:n syvyisen Décor-hyllyn etu- ja takaosaan. Kannattaa maksimissaan 8 kg:n painon.

























Leveys: 25 mm Korkeus: 64 mm

SYVYYS	VÄRI	TUOTENR.	HINTA
447 mm	Hopea	611830	24,60

VAATE- & KENKÄSÄILYTYS DÉCOR VALKOINEN NR. 15

LXSXK: 3080 X 450 X 2140 mm | TUOTENR.: 211767 | HINTA 2050,30



		Määrä			Määrä		
	423510	Kantokisko L: 120 valkoinen	1		470910	Vaatetangon pidin valkoinen	5
	423610	Kantokisko L: 180 valkoinen	1		480610	Kannatinsuoja ja vaatetangon pidin vasen S: 40 valkoinen	2
	429110	Kantokiskon suoja L: 60 valkoinen	6		480710	Kannatinsuoja ja vaatetangon pidin oikea S: 40 valkoinen	2
	427710	Riippukisko K: 214 valkoinen	5		620605	Vaatetanko L: 60	2
	414210	Kannatin S: 40 valkoinen	27		620905	Vaatetanko L: 90	4
	601618	Kannatinsuoja S: 40 vasen valkoinen	9		623905	Vaatetangon päätytulppa hopea, 2-pakk	1
	601718	Kannatinsuoja S: 40 oikea valkoinen	9		450310	Lankahylly L: 60 S: 40 valkoinen	2
	145190	Meshkori L: 40 S: 50 K: 8 valkoinen	2		450510	Lankahylly L: 90 S: 40 valkoinen	2
	145290	Meshkori L: 40 S: 50 K: 18 valkoinen	6		604215	Décor-hylly L: 60 S: 40 valkoinen	2
	610915	Décor-korinkehyksen etusarjalle L: 60 S: 40 valkoinen	8		605215	Décor-hylly L: 90 S: 40 valkoinen	2
	611115	Décor-etusarja matala L: 60 K: 12 valkoinen	2		605915	Décor-koristelista L: 45 valkoinen	4
	611215	Décor-etusarja keskikoko L: 60 K: 25 valkoinen	6		604915	Décor-koristelista L: 60 valkoinen	2
	611420	Décor sileä vedin Brushed silver	8				

VAATE- & KENKÄSÄILYTYS CLASSIC VALKOINEN RATKAISU NR. 5

LXSXK: 1253 x 450 x 2140 mm | TUOTENR.: 200220 | HINTA 640,60



		Määrä
	423510 Kantokisko L: 120 valkoinen	1
	429110 Kantokiskon suoja L: 60 valkoinen	2
	427710 Riippukisko K: 214 valkoinen	3
	414210 Kannatin S: 40 valkoinen	12
	601618 Kannatinsuoja S: 40 vasen valkoinen	5
	601718 Kannatinsuoja S: 40 oikea valkoinen	5
	470910 Vaatetangon pidin valkoinen	3
	621205 Vaatetanko L: 120	1
	623905 Vaatetangon päätytulppa hopea	1
	450310 Lankahylly L: 60 S: 40 valkoinen	1
	451610 Lankahylly L: 120 S: 40 valkoinen	1
	266015 Ulosvedettävä korinkehys L: 60 S: 40 valkoinen	4
	164290 Mesh-kori korinkehykseen L: 60 S: 40 K: 18 valkoinen	4

ETEINEN CLASSIC VALKOINEN RATKAISU NR. 2

LXSXK: 1253 x 350 x 2140 mm | TUOTENR.: 200228 | HINTA: 333,10



		Määrä
	423510 Kantokisko L: 120 valkoinen	1
	429110 Kantokiskon suoja L: 60 valkoinen	2
	427710 Riippukisko K: 214 valkoinen	3
	410310 Kannatin S: 30 valkoinen	6
	601218 Kannatinsuoja S: 30 vasen valkoinen	2
	601318 Kannatinsuoja S: 30 oikea valkoinen	2
	450210 Lankahylly L: 60 S: 30 valkoinen	4
	454510 Kalteva teräshylly L: 60 K: 35 valkoinen	2
	472410 Hyllykoukku lankahyllyyn valkoinen, 3-pack	2

HELPPO TÄYDENTÄÄ

Kun kantokisko ja riippukiskot on asennettu, on helppo tehdä järjestelmään lisäyksiä ja muutoksia tarpeen mukaan. Ehkä olet juuri muuttanut asuntoon, jossa on click-in-järjestelmän perusratkaisu? Helpottaaksemme säilytysratkaisun viimeistelyä, olemme koonneet yhteen suosituimmat lisäosat. Suurimman osan näistä tuotteista voit noutaa Elfa-jälleenmyyjältä jo tänään.

ESIMERKKEJÄ PERUSRATKAISUISTA



LISÄOSIA



LISÄOSAT
SÄILYTYSKOKONAISUUKSIIN
CLASSIC VALKOINEN NR. 60.1

		Määrä
Kannatin S: 40 valkoinen	414210	2
Kannatinsuoja S: 40 vasen valkoinen	601618	1
Kannatinsuoja S: 40 oikea valkoinen	601718	1
Vaatetangon pidin valkoinen	470910	2
Vaatetanko L: 60	620605	1
Vaatetangon päätytulppa hopea	623905	1
Lankahylly L: 60 S: 40 valkoinen	450310	1



LISÄOSAT
SÄILYTYSKOKONAISUUKSIIN
CLASSIC VALKOINEN NR. 60.3

		Määrä
Kannatin S: 40 valkoinen	414210	8
Kannatinsuoja S: 40 vasen valkoinen	601618	4
Kannatinsuoja S: 40 oikea valkoinen	601718	4
Lankahylly L: 60 S: 40 valkoinen	450310	4



LISÄOSAT
SÄILYTYSKOKONAISUUKSIIN
CLASSIC VALKOINEN NR. 4

		Määrä
Kannatin S: 40 valkoinen	414210	10
Kannatinsuoja S: 40 vasen valkoinen	601618	5
Kannatinsuoja S: 40 oikea valkoinen	601718	5
Ulosvedettävä korinkehyksen L: 60 S: 40 valkoinen	266015	4
Mesh-kori korinkehykseen L: 60 S: 40 K: 18 valkoinen	164290	3
Mesh-kori korinkehykseen L: 60 S: 40 K: 8 valkoinen	164190	1
Click-in melamiinihylly L: 60 S: 40 valkoinen	656410	1

PYYKKI & SIIVOUS

Käytännöllisillä lisätarvikkeilla voit luoda kaiken tarvitsemasi tilan vaatteiden ripustamista, järjestämistä ja viikkaamista varten. Saat myös pesuaineet, liinavaatteet, pyyhkeet ja pyykkipojat järjestykseen.



1. HYLLYKOUKKU LANKAHYLLLYYN
2. HYLLYKORIN JAKAJA
3. HYLLYKORI
4. KUIVAUSTELINE
5. SÄILYTYSKISKO
6. VÄLINEKOUKKU SÄILYTYSKISKOON
7. TYÖKALUPIDIN
8. TYÖTASO
9. MESH-KORI KORINKEHYKSEEN & ULOSVEDETTÄVÄ KORINKEHYS
10. MESHKORIN JAKAJA

11. KORKEA LAATIKKO SÄILYTYSKISKOON
12. KOUKKU SÄILYTYSKISKOON
13. TUPLAKOUKKU SÄILYTYSKISKOON



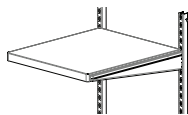

TYÖTASO

Kestävä metallista valmistettu työtaso. Käytä S: 50-syvyisten click in -kannattimien kanssa.

L x S x K	VÄRI	TUOTENR.	HINTA
605 x 515 x 32 mm	Valkoinen	455510	76,60

uusi
leveys



SÄILYTYSKISKO

Työkalukisko, johon voidaan kiinnittää koukkuja ja muita säilytysjärjestelmän osia järjestyksen luomiseksi autotalliin tai kodinhoitohuoneeseen. Voidaan asentaa kahden kiskon väliin tai suoraan seinälle. Täydennetään kiinnityskappaleilla, päätypaloilla ja jatko-osalla liitettäessä vierekkäin toisen säilytyskiskon kanssa.

L x S x K	VÄRI	TUOTENR.	HINTA
575 x 18 x 64 mm	Valkoinen	473110	31,90
870 x 18 x 64 mm	Valkoinen	473210	39,70

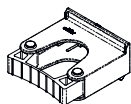

Pieni: Ø 20-30 mm.
Iso: Ø 30-40 mm

TYÖKALUPIDIN

Työkalupidin, joka soveltuu varrellisten työkalujen kuten haravan tai luudan ripustamiseen. Kiinnitetään säilytyskiskoon tai ruuvataan kiinni seinään. Toimitetaan 2 kpl:en pakkauksessa.

L x S x K	VÄRI	TUOTENR.	HINTA
73 x 78 x 38 mm	Valkoinen	477610	15,80
78 x 82 x 38 mm	Valkoinen	477710	17,40



KORKEA LAATIKKO SÄILYTYSKISKOON

Laatikko pienten esineiden kuten avainten, pyykkipoikien, paperiliittimien yms. säilyttämiseen. Kiinnitetään säilytyskiskoon tai säilytystauluun.

L x S x K	VÄRI	TUOTENR.	HINTA
112 x 110 x 80 mm	Valkoinen	475410	4,80

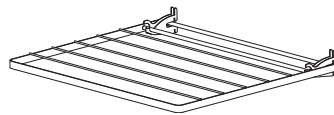

KUIVAUSTELINE

Kuivausteline pyykin ripustamista varten. Voidaan taistaa kokoon tilan säästämiseksi, kun teline ei ole käytössä. Integroitu kiinnitysmekanismi, jonka ansiosta telineen voi kiinnittää suoraan kiskoihin. Saatavana eri kokoisina.

Syvyys: 603 mm Korkeus: 25 mm

LEVEYS	VÄRI	TUOTENR.	HINTA
640 mm	Valkoinen	493510	44,50
935 mm	Valkoinen	493610	52,50



VÄLINEKOUKKU SÄILYTYSKISKOON

Suora koukku, johon voit ripustaa erilaisia tavaroita. Asennetaan säilytyskiskoon. Toimitetaan 3kpl:en pakkauksessa.

L x S x K	VÄRI	TUOTENR.	HINTA
24 x 96 x 38 mm	Valkoinen	477815	11,20



KOUKKU SÄILYTYSKISKOON

Klassinen koukku laukkujen ja takkien ripustukseen. Asennetaan painamalla koukku paikoilleen säilytyskiskoon. Toimitetaan 3 kpl:en pakkauksessa.

L x S x K	VÄRI	TUOTENR.	HINTA
18 x 33 x 80 mm	Valkoinen	471310	5,30



TUPLAKOUKKU SÄILYTYSKISKOON



Koukku, jossa on kaksi ripustuspaikkaa. Soveltuu takkien ja laukkujen ripustukseen. Asennetaan painamalla koukku paikoilleen säilytyskiskoon. Toimitetaan 3 kpl:en pakkauksessa.

L x S x K	VÄRI	TUOTENR.	HINTA
18 x 33 x 115 mm	Valkoinen	471410	5,80

PYYKKI CLASSIC VALKOINEN RATKAISU NR. 1

LXSXK: 940 x 628 x 2140 mm | TUOTENR.: 200330 | HINTA: 237,40



			Määrä
	423410	Kantokisko L: 90 valkoinen	1
	427710	Riippukisko K: 214 valkoinen	2
	429110	Kantokiskon suoja L: 60 valkoinen	2
	493610	Kuivausteline L: 90 S: 60 valkoinen	3

PYYKKI CLASSIC VALKOINEN RATKAISU NR. 2

LXSXK: 1253 x 628 x 988 mm | TUOTENR.: 200331 | HINTA: 214,50



			Määrä
	423510	Kantokisko L: 120 valkoinen	1
	429110	Kantokiskon suoja L: 60 valkoinen	2
	427510	Riippukisko K: 99 valkoinen	3
	414210	Kannatin S: 40 valkoinen	3
	601618	Kannatinsuoja S: 40 vasen valkoinen	1
	601718	Kannatinsuoja S: 40 oikea valkoinen	1
	451610	Lankahylly L: 120 S: 40 valkoinen	1
	493510	Kuivausteline L :60 S: 40 valkoinen	2

AUTOTALLI & VARASTO

Laita työkalut, urheiluvarusteet ja puutarhavälineet järjestykseen. Kun käytät autotallin tilan hyödyksesi älykkäästi, tilaa jää kaikelle – myös autollesi.

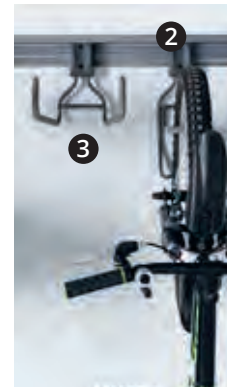

1. KANNATIN TAPILLA
2. PYSTY POLKUPYÖRÄKOUKKU
3. LEVEÄ TIKASKOUKKU
4. PYÖRISTETTY KOUKKU
5. SUORA KAKSOISKOUKKU

6. SÄILYTYSTAULU
7. SÄILYTYSKISKO
8. TYÖTASO
9. KANNATIN RENKAILLE
10. SÄILYTYSPUSSI
11. PYÖRÄKOUKKU VAAKA



PYSTY POLKUPYÖRÄKOUKKU

Koukku, joka on tarkoitettu polkupyörän ripustamiseen pyörästä pystysuorassa asennossa. Painetaan paikalleen säilytyskiskoon tai ruuvataan kiinni seinään.

L x S x K	VÄRI	TUOTENR.	HINTA
147 x 98 x 279 mm	Harmaa	477170	20,60

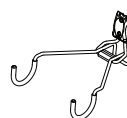

PYÖRÄKOUKKU VAAKA

Koukku, joka on tarkoitettu polkupyörän säilyttämiseen vaakasuorassa asennossa. Painetaan kiinni säilytyskiskoon tai ruuvataan kiinni seinään.

L x S x K	VÄRI	TUOTENR.	HINTA
253 x 313 x 107 mm	Harmaa	477070	20,60

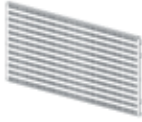

SÄILYTYSTAULU

Säilytystaulu pienien esineiden ja työkalujen säilyttämiseen ja järjestämiseen. Täydennä Elfan koukuilla, hyllyillä ja laatikoilla. Taulussa mukana kiinnitysmekanismi, jonka ansiosta se voidaan kiinnittää kahden kiskon väliin. Voidaan myös kiinnittää suoraan seinälle kiinnitystaulun seinäkiinnittimien avulla. Saatavana eri kokoisina.

Syvyys: 15 mm Korkeus: 382 mm

LEVEYS	VÄRI	TUOTENR.	HINTA
442 mm	Platina	468380	34,20
598 mm	Platina	478380	47,00
893 mm	Platina	478680	59,00



KIINNITYSSARJA SÄILYTYSTAULULLE

Säilytystaulun seinäkiinnittimien ansiosta säilytystaulu voidaan asentaa suoraan seinälle. Toimitetaan parina.

L x S x K	VÄRI	TUOTENR.	HINTA
20 x 17 x 382 mm	Platina	478786	13,40



KANNATIN RENKAILLE

Kannake renkaiden varastoimiseen. Kannakkeessa on kuminen pinta, joka estää renkaan putoamisen. Suojaa naarmuilta. Asennetaan S: 27 syviin hyllykannattimiin. Toimitetaan 4 kpl:n pakkauksessa.

L x S x K	VÄRI	TUOTENR.	HINTA
17 x 270 x 23 mm	Harmaa	478270	15,80

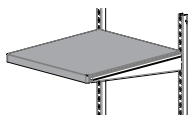

TYÖTASO

Kestävä metallista valmistettu työtaso. Käytä S: 50-syvyisten click in -kannattimien kanssa.

L x S x K	VÄRI	TUOTENR.	HINTA
605 x 515 x 32 mm	Harmaa	455570	76,60

uusi
leveys



SÄILYTYSKISKO

Työkalukisko, johon voidaan kiinnittää koukkuja ja muita säilytysjärjestelmän osia järjestyksen luomiseksi autotalliin tai kodinhoituhuoneeseen. Voidaan asentaa kahden kiskon väliin tai suoraan seinälle. Täydennetään kiinnityskappaleilla, päätyvaloilla ja jatko-osalla liitettäessä vierekkäin toisen säilytyskiskon kanssa.

L x S x K	VÄRI	TUOTENR.	HINTA
575 x 18 x 64 mm	Platina	473180	33,10
870 x 18 x 64 mm	Platina	473280	41,30



VÄLINEKOUKKU SÄILYTYSKISKOON

Suora koukku, johon voit ripustaa erilaisia tavaroita. Asennetaan säilytyskiskoon. Toimitetaan 3kpl:n pakkauksessa.

L x S x K	VÄRI	TUOTENR.	HINTA
24 x 96 x 38 mm	Harmaa	477875	11,20



KANNATIN TAPILLA

Kannattinta tapilla käytetään pitkien esineiden kuten lautojen ja puutavaran säilytykseen. Korkea etureuna estää tavaroita putoamasta alas. Suojaa tuotteita naarmuilta. Asennetaan S: 40 kannattimeen. Toimitetaan 2 kpl:n pakkauksessa.

L x S x K	VÄRI	TUOTENR.	HINTA
17 x 420 x 100 mm	Harmaa	478170	10,90



SÄILYTYSPUSSI

Iso säilytyspussi esimerkiksi pyykin, jalkapallojen tai muiden tavaroiden säilytykseen. Sisältöön on helppo päästä käsiksi ison, metallilangalla vahvistetun suuaukon ansiosta. Kiinnitetään säilytyskiskoon tai ruuvataan kiinni seinään.

KORKEUS	VÄRI	TUOTENR.	HINTA
885 mm (Ø 310 mm)	Harmaa	477370	55,40

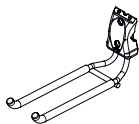

SUORA KAKSOISKOUKKU

Välinekoukku, jossa on kaksoiskoukku raskaiden työkalujen ja varusteiden ripustukseen. Kiinnitetään säilytyskiskoon tai ruuvataan kiinni seinään.

L x S x K	VÄRI	TUOTENR.	HINTA
70 x 244 x 109 mm	Harmaa	476470	20,60

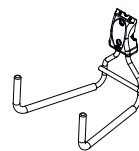

LEVEÄ TIKASKOUKKU

Leveä työkalukoukku, jossa on kaksoiskoukku raskaiden työkalujen ja varusteiden ripustukseen. Kiinnitetään säilytyskiskoon tai ruuvataan kiinni seinään.

L x S x K	VÄRI	TUOTENR.	HINTA
173 x 201 x 177 mm	Harmaa	476970	20,60

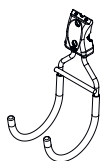

PYÖRISTETTY KOUKKU

Pyöristetty työkalukoukku, jossa on kaksoiskoukku esimerkiksi jatkojohtojen ja letkujen säilytykseen. Kiinnitetään säilytyskiskoon tai ruuvataan kiinni seinään.

L x S x K	VÄRI	TUOTENR.	HINTA
102 x 142 x 252 mm	Harmaa	477270	20,60

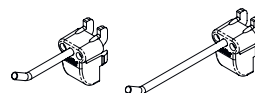

VÄLINEKOUKKUJA SÄILYTUSTAULUUN

Suorat koukut sopivat pienten työkalujen ripustukseen. Painetaan paikoilleen säilytystauluun. Pitkään työkalukoukkuun voi ripustaa useita työkaluja. Toimitetaan 4 kpl:en pakkauksessa. Lyhyt työkalukoukku toimitetaan 5 kpl:en pakkauksessa.

L x S x K	VÄRI	TUOTENR.	HINTA
21 x 35 x 35 mm	Harmaa	479070	9,50
21 x 65 x 33 mm	Harmaa	479170	9,50

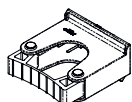

Pieni: Ø 20-30 mm.
Iso: Ø 30-40 mm

TYÖKALUPIDIN

Työkalupidin, joka soveltuu varrellisten työkalujen kuten haravan tai luudan ripustamiseen. Kiinnitetään säilytyskiskoon tai ruuvataan kiinni seinään. Toimitetaan 2 kpl:en pakkauksessa.

L x S x K	VÄRI	TUOTENR.	HINTA
73 x 78 x 38 mm	Harmaa	477670	15,80
78 x 82 x 38 mm	Harmaa	477770	17,40

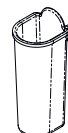

SÄILYTYSASTIA PIENTAVAROILLE

Korkea kuppi pienille esineille kuten esimerkiksi kynille. Kiinnitetään säilytystauluun. Toimitetaan 2 kpl:en pakkauksessa.

L x S x K	VÄRI	TUOTENR.	HINTA
37 x 30 x 75 mm	Harmaa	479870	2,30

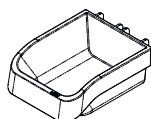

SÄILYTYSLAATIKKO

Laatikko pienten esineiden kuten esimerkiksi käsityö- ja konttoritarvikkeiden sekä ruuvien ja naulojen säilytykseen. Kiinnitetään säilytystauluun. Voidaan käyttää yhdessä esimerkiksi etikettitaskun kanssa.

L x S x K	VÄRI	TUOTENR.	HINTA
110 x 146 x 57 mm	Harmaa	478870	3,20

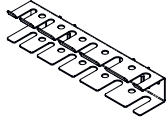

MONITOIMIPIDIN

Työkalupidin, jossa on erikokoisia aukkoja työkaluille. Kiinnitetään säilytystauluun.

L x S x K	VÄRI	TUOTENR.	HINTA
190 x 45 x 35 mm	Harmaa	478570	6,10

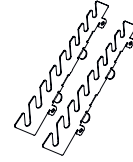

KIINTOAVAINPIDIN

Työkalupidin erikokoisten jakoavainten säilyttämiseen. Toimitetaan kaksi-osaisena, jonka ansiosta leveys säädettävissä. Kiinnitetään mukana olevilla koukuilla säilytystauluun.

L x S x K	VÄRI	TUOTENR.	HINTA
12 x 38 x 110 mm	Harmaa	478470	6,10

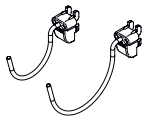

RENGASKOUKKUJA SÄILYTYSTAULUUN

Ovaalinmuotoiset koukut sopivat sellaisten työkalujen säilytykseen, joissa ei ole ripustusreikää, kuten porakone, vasara ja kumivasara. Käytetään kahden kappaleen parina. Painetaan paikoilleen säilytystauluun. Toimitetaan 2 kpl:en pakkauksessa.

L x S x K	VÄRI	TUOTENR.	HINTA
21 x 92 x 53 mm	Harmaa	479770	4,70
21 x 120 x 69 mm	Harmaa	479670	5,60

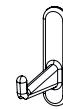

PITKÄ KOUKKU

Koukku, joka soveltuu pienten esineiden ripustukseen. Asennetaan painamalla koukku säilytystauluun. Toimitetaan 3 kpl:en pakkauksessa.

L x S x K	VÄRI	TUOTENR.	HINTA
15 x 68 x 62 mm	Platina	474680	4,60

KOUKKUSARJA

Valikoima erilaisia koukkuja säilytystauluun. Koukut sopivat erilaisten työkalujen ripustukseen. Toimitetaan 8 kpl:en pakkauksessa. Pakkaussisältö: 3 lyhyttä työkalukoukkuja, 2 pitkää työkalukoukkuja, 1 suuri pyöreä koukku, 1 pyöreä pieni koukku, 1 soikea koukku.

VÄRI	TUOTENR.	HINTA
Harmaa	479970	15,80

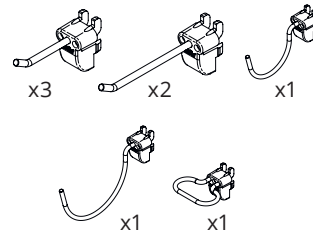

SÄILYTYSKOSKOSSETTI PUUTARHAVÄLINEILLE

Setti, jossa on 2 säilytyskiskoa työkalujen, luutien ja haravoiden säilytykseen. Setti sisältää: 2 suoraa työkalukoukkuja, 3 välinekoukkuja, 2 pientä työkalupidintä, 2 säilytyskiskoa.

L x S x K	VÄRI	TUOTENR.	HINTA
575 x 18 x 64 mm	Platina	475988	79,60



SÄILYTYSTAULUSETTI

Säilytystaulu, johon kuuluu lajitelmä erilaisia koukkuja ja laatikoita esimerkiksi pienten työkalujen, ruuvien ja naulojen säilytykseen. Setti sisältää: 1 säilytystaulu, 2 säilytyslaatikkoa, 2 säilytysastiaa pientavaroille ja 1 koukkusarja.

L x S x K	VÄRI	TUOTENR.	HINTA
602 x 68 x 391 mm	Platina	475880	54,70

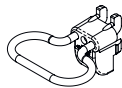

PIHTIKOUKKU

Soikea koukku, johon voi ripustaa esimerkiksi tongit tai sakset. Painetaan paikoilleen säilytystauluun. Toimitetaan 2 kpl:en pakkauksessa.

L x S x K	VÄRI	TUOTENR.	HINTA
55 x 45 x 33 mm	Harmaa	479270	6,10



PYÖREÄ KOUKKU

Koukku, joka soveltuu pienten esineiden kuten saksien ripustukseen. Asennetaan painamalla koukku säilytystauluun. Toimitetaan 3 kpl:en pakkauksessa.

L x S x K	VÄRI	TUOTENR.	HINTA
38 x 49 x 62 mm	Platina	474580	4,60



PYÖRISTETTY KOUKKU

Koukku, joka soveltuu pienten esineiden ripustukseen. Asennetaan painamalla koukku säilytystauluun. Toimitetaan 3 kpl:en pakkauksessa.

L x S x K	VÄRI	TUOTENR.	HINTA
15 x 40 x 62 mm	Platina	474480	4,60

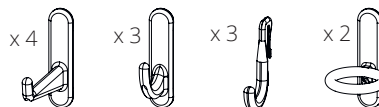

SÄILYTUSTAULUN KOUKKUSARJA

Valikoima pieniä koukkuja säilytystauluun. Toimitetaan 12 koulun pakkauksessa: 4 pitkää koukkuja, 3 pyöristettyä koukkuja, 3 pientä koukkuja ja 2 pyöreätä koukkuja.

VÄRI	TUOTENR.	HINTA
Platina	479380	15,00

TYÖKALUSÄILYTYS RATKAISU NR. 2

















LXSXK: 644 x 450 x 2140 mm | TUOTENR.: 210480 | HINTA: 383,40



PUUTARHA RATKAISU NR. 2

LXSXK: 1253 x 628 x 988 mm | TUOTENR.: 210280 | HINTA: 437,80



		Määrä
	423380 Kantokisko L: 60 platina	1
	429180 Kantokiskon suoja L: 60 platina	1
	427780 Riippukisko K: 214 platina	2
	414280 Kannatin S: 40 platinum	8
	601688 Kannatinsuoja S: 40 vasen platinum	4
	601788 Kannatinsuoja S: 40 oikea platinum	4
	457248 Hyllykori L: 60 S: 40 platinum	1
	601508 Hyllykorin jakaja 427x95 mm läpikuultava, 2-pakk	2
	450380 Lankahylly L: 60 S: 40 platinum	3
	479070 Lyhyt työkalukoukku harmaa, 5-pakk	1
	479170 Pitkä työkalukoukku harmaa, 4-pakk	1
	479270 Pihtikoukku harmaa, 2-pakk	1
	479670 Pyörästetty koukku iso harmaa, 2-pakk	1
	479770 Pyörästetty koukku pieni harmaa, 2-pakk	1
	479870 Säilytysastia pientavaroille harmaa, 2-pakk	1
	478380 Säilytystaulu L: 60 K: 38 platinum	1
	478870 Säilytyslaatikko harmaa	2

		Määrä
	423580 Kantokisko L: 120 platina	1
	429180 Kantokiskon suoja L: 60 platina	2
	427780 Riippukisko K: 214 platina	3
	414280 Kannatin S: 40 platinum	10
	601688 Kannatinsuoja S: 40 vasen platinum	3
	601788 Kannatinsuoja S: 40 oikea platinum	3
	450380 Lankahylly L: 60 S: 40 platinum	4
	477670 Työkalupidin pieni harmaa, 2-pakk	1
	477875 Välinekoukku säilytyskiskoon harmaa, 3-pakk	1
	478170 Kannatin tapilla S: 40 harmaa, 2-pakk	2
	473180 Säilytyskisko L: 60 platina	2
	476470 Suora kaksoiskoukku harmaa	2

HARRASTUKSET & KOTITOIMISTO

Luo käytännöllinen työtila kätevillä säilytysratkaisulla kuten säilytystauluilla, koukuilla, hyllyillä ja laatikoilla, joiden avulla saat pidettyä tavarat järjestyksessä.



- | | |
|-----------------------|------------------------------------|
| 1. SÄILYTYSTAULU | 6. KORKEA LAATIKKO SÄILYTYSKISKOON |
| 2. PYÖREÄ KOUKKU | 7. KORKEA LAATIKKO SÄILYTYSKISKOON |
| 3. PITKÄ KOUKKU | 8. KÄÄNNETTÄVÄ KAPEA METALLIHYLLY |
| 4. PYÖRISTETTY KOUKKU | 9. CLICK-IN MELAMIINIHYLLY |
| 5. KAPEA KOUKKU | |

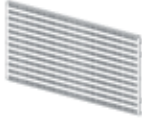

SÄILYTYSTAULU

Säilytystaulu pienien esineiden ja työkalujen säilyttämiseen ja järjestämiseen. Täydennä Elfan koukuilla, hyllyillä ja laatikoilla. Taulussa mukana kiinnitysmekanismi, jonka ansiosta se voidaan kiinnittää kahden kiskon väliin. Voidaan myös kiinnittää suoraan seinälle kiinnitystaulun seinäkiinnittimien avulla. Saatavana eri kokoisina.

Syvyys: 15 mm Korkeus: 382 mm

LEVEYS	VÄRI	TUOTENR.	HINTA
442 mm	Valkoinen	468310	32,90
598 mm	Valkoinen	478310	45,20
893 mm	Valkoinen	478610	56,80



KIINNITYSSARJA SÄILYTYSTAULULLE

Säilytystaulun seinäkiinnittimien ansiosta säilytystaulu voidaan asentaa suoraan seinälle. Toimitetaan parina.

L x S x K	VÄRI	TUOTENR.	HINTA
20 x 17 x 382 mm	Valkoinen	478716	13,00



KORKEA LAATIKKO SÄILYTYSKISKOON

Laatikko pienten esineiden kuten avainten, pyykkipoikien, paperiliittimien yms. säilyttämiseen. Kiinnitetään säilytyskiskoon tai säilytystauluun.

L x S x K	VÄRI	TUOTENR.	HINTA
112 x 110 x 80 mm	Valkoinen	475410	4,80
	Läpikuultava	475430	4,60

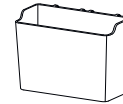

KORKEA LAATIKKO SÄILYTYSKISKOON

Läpinäkyvä laatikko pienten esineiden kuten käsityö- ja konttoritarvikkeiden, ruuvien ja naulojen säilyttämiseen. Laatikossa on koukut, joilla laatikko asennetaan säilytystauluun. Voidaan käyttää yhdessä esimerkiksi etikettitaskun kanssa.

L x S x K	VÄRI	TUOTENR.	HINTA
112 x 60 x 80 mm	Läpikuultava	474830	4,30



SYVÄ MUOVILAATIKKO

Läpinäkyvä laatikko pienten esineiden säilytykseen. Sopii käytettäväksi käännettävällä/reunallisella metallihyllyllä. Voidaan käyttää missä tahansa paikassa säilytysjärjestelmässäsi.

L x S x K	VÄRI	TUOTENR.	HINTA
98 x 49 x 100 mm	Läpikuultava	475330	5,40



MUOVILAATIKKO (NELIÖNMUOTOINEN)

Läpinäkyvä laatikko pienten esineiden säilytykseen. Sopii käytettäväksi käännettävällä/reunallisella metallihyllyllä. Voidaan käyttää missä tahansa paikassa säilytysjärjestelmässäsi.

L x S x K	VÄRI	TUOTENR.	HINTA
98 x 98 x 48 mm	Läpikuultava	475230	4,60



PITKÄ KOUKKU

Koukku, joka soveltuu pienten esineiden ripustukseen. Asennetaan painamalla koukku säilytystauluun. Toimitetaan 3 kpl:en pakkauksessa.

L x S x K	VÄRI	TUOTENR.	HINTA
15 x 68 x 62 mm	Valkoinen	474610	4,60



KAPEA KOUKKU

U:n muotoinen koukku, joka soveltuu pienten esineiden ripustukseen. Asennetaan painamalla koukku paikoilleen säilytystauluun. Voidaan yhdistää muiden säilytystaulun varusteiden kanssa. Voidaan myös asentaa suoraan kiskoon. Toimitetaan 6 kpl:n pakkauksessa.

L x S x K	VÄRI	TUOTENR.	HINTA
6 x 31 x 44 mm	Valkoinen	474910	4,60



PYÖRISTETTY KOUKKU

Koukku, joka soveltuu pienten esineiden ripustukseen. Asennetaan painamalla koukku säilytystauluun. Toimitetaan 3 kpl:en pakkauksessa.

L x S x K	VÄRI	TUOTENR.	HINTA
15 x 40 x 62 mm	Valkoinen	474410	4,60



PYÖREÄ KOUKKU

Koukku, joka soveltuu pienten esineiden kuten saksien ripustukseen. Asennetaan painamalla koukku säilytystauluun. Toimitetaan 3 kpl:en pakkauksessa.

L x S x K	VÄRI	TUOTENR.	HINTA
38 x 49 x 62 mm	Valkoinen	474510	4,60

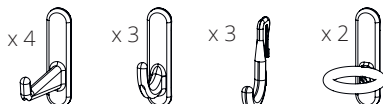

SÄILYTUSTAULUN KOUKKUSARJA

Valikoima pieniä koukkuja säilytystauluun. Toimitetaan 12 koulun pakkauksessa: 4 pitkä koukku, 3 pyöristettyä koukku, 3 piestä koukku ja 2 pyöreätä koukku.

VÄRI	TUOTENR.	HINTA
Valkoinen	479310	15,00

KOTITOIMISTO CLASSIC VALKOINEN NR. 1













LXSXK: 644 x 550 x 1532 mm | TUOTENR.: 211819 | HINTA: 330,20

















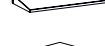

KOTITOIMISTO CLASSIC VALKOINEN NR. 2

LXSXK: 1253 x 550 x 532 mm | TUOTENR.: 211820 | HINTA: 541,70



		Määrä
	423310 Kantokisko L: 60 valkoinen	1
	429110 Kantokiskon suoja L: 60 valkoinen	1
	427610 Riippukisko K: 153 valkoinen	2
	410310 Kannatin S: 30 valkoinen	6
	410510 Kannatin S: 50 valkoinen	2
	601218 Kannatinsuoja S: 30 vasen valkoinen	3
	601318 Kannatinsuoja S: 30 oikea valkoinen	3
	602918 Kannatinsuoja S: 50 vasen valkoinen	1
	603018 Kannatinsuoja S: 50 oikea valkoinen	1
	453110 Käännettävä kapea metallihylly L: 60 S: 10 valkoinen	2
	656310 Click-in melamiinihylly L: 60 S: 30 valkoinen	3
	656510 Click-in melamiinihylly L: 60 S: 50 valkoinen	1

		Määrä
	423510 Kantokisko L: 120 valkoinen	1
	429110 Kantokiskon suoja L: 60 valkoinen	2
	427610 Riippukisko K: 153 valkoinen	3
	410310 Kannatin S: 30 valkoinen	6
	410510 Kannatin S: 50 valkoinen	3
	601218 Kannatinsuoja S: 30 vasen valkoinen	2
	601318 Kannatinsuoja S: 30 oikea valkoinen	2
	602918 Kannatinsuoja S: 50 vasen valkoinen	1
	603018 Kannatinsuoja S: 50 oikea valkoinen	1
	453110 Käännettävä kapea metallihylly L: 60 S: 10 valkoinen	3
	656310 Click-in melamiinihylly L: 60 S: 30 valkoinen	4
	656510 Click-in melamiinihylly L: 60 S: 50 valkoinen	2
	478310 Säilytystaulu L: 60 K: 38 valkoinen	1
	479310 Säilytystaulun koukkusarja valkoinen	1
	474830 Korkea laatikko säilytyskiskoon läpikuultava	2
	475430 Korkea laatikko läpikuultava	2

x4  x3  x3  x2 

OVI SÄILYTYSTILANA

Ota ovipinta hyötykäyttöön. Ovikoukun ja kiskon asennukseen ei tarvita työkaluja. Viimeistele säilytyskoreilla ja erikokoisilla säilytystauluilla. Voidaan asentaa myös ruuveilla seinään.

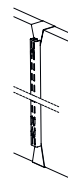

YLÄ- JA ALAPIDIKE

Oveen voi tehdä säilytystilaa ilman ruuveja ja reikiä koukulla, jolla kiskon saa kiinnitettyä 40 mm:ä paksun sisäoven pintaan. Täydennä sopivalla seinäkiskolla. K: 198 pituinen seinäkisko sopii oviin, joiden korkeus on 2010-2150 mm. Huulovaksettomaan oveen.

VÄRI	TUOTENR.	HINTA
Valkoinen	330410	12,10



SEINÄKISKO (4 reikää)

Leveys: 25 mm Syvyys: 16 mm Korkeus: 1980 mm

VÄRI	TUOTENR.	HINTA
Valkoinen	400810	18,50

uutuus

uutuus

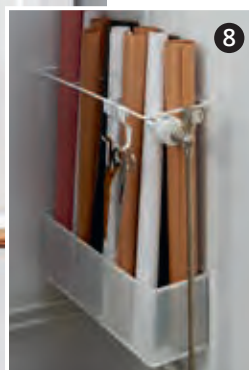

- YLÄ- JA ALAPIDIKE
- SEINÄKISKO
- SÄILYTYSTAULU
- SYVÄ MUOVILAATIKKO
- MESHKORI
- LANKAKORI
- KENKÄTELINE KESKIKIINNITYKSELLÄ
- LAHJAPAPERITELINE & MESHKORI

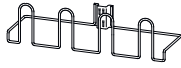

KENKÄTELINE KESKIHIINNITYKSELÄ

Kenkäteline tila säästävään kenkäsäilytykseen ja kenkien järjestyksessä pitämiseen. Telineeseen mahtuu 2 paria kenkiä. Sopii käytettäväksi ovikoukun ja seinäkiskon kanssa. Kiinnitetään keskittämällä ja painamalla kiinni kiskoon.

L x S x K	VÄRI	TUOTENR.	HINTA
435 x 132 x 113 mm	Valkoinen	333910	11,00

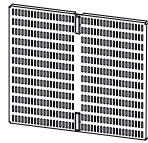

SÄILYTYSTAULU

Säilytystaulu pienten tavaroiden ja työkalujen säilyttämiseen ja järjestämiseen. Täydennä Elfan koukuilla, hyllyillä ja laatikoilla. Sopii käytettäväksi ovikoukun ja seinäkiskon kanssa.

Leveys: 459 mm Syvyys: 16 mm

KORKEUS	VÄRI	TUOTENR.	HINTA
67 mm	Valkoinen	333810	14,10
388 mm	Valkoinen	333710	34,90



KORKEA LAATIKKO SÄILYTYSKISKOON

Läpinäkyvä laatikko pienten esineiden kuten käsityö- ja konttoritarvikkeiden, ruuvien ja nauhojen säilyttämiseen. Laatikossa on koukut, joilla laatikko asennetaan säilytystauluun. Voidaan käyttää yhdessä esimerkiksi etikettitaskun kanssa.

L x S x K	VÄRI	TUOTENR.	HINTA
112 x 60 x 80 mm	Läpikuultava	474830	4,30



KORKEA LAATIKKO SÄILYTYSKISKOON

Laatikko pienten esineiden kuten avainten, pyykkipoikien, paperiliittimien yms. säilyttämiseen. Kiinnitetään säilytyskiskoon tai säilytystauluun.

L x S x K	VÄRI	TUOTENR.	HINTA
112 x 110 x 80 mm	Valkoinen	475410	4,80
	Läpikuultava	475430	4,60

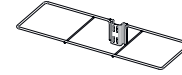

LAHJAPAPERITELINE

Lahjapaperiteline pitkien tavaroiden kuten lahjapaperien, julisteiden tai satenvarjojen tilaa säästävään säilytykseen. Yhdistä ovikoukun, seinäkiskon ja mesh-korin kanssa hyödyntääksesi ovi säilytystilana. Kiinnitys kiskoon keskeltä.

L x S x K	VÄRI	TUOTENR.	HINTA
435 x 154 x 60 mm	Valkoinen	334510	11,00

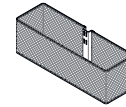

MESHKORI

Meshkori ahtaaseen tilaan kuten esimerkiksi oven takapinnalle. Painetaan kiinni kiskoon. Sopii käytettäväksi yhdessä ovikoukun ja seinäkiskon kanssa. Saatavana eri kokoja.

L x S x K	VÄRI	TUOTENR.	HINTA
435 x 81 x 74 mm	Valkoinen	333290	20,60
435 x 106 x 74 mm	Valkoinen	333190	22,30
	Platina	333188	23,30
435 x 136 x 144 mm	Valkoinen	333090	24,70
	Platina	333088	25,80

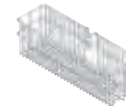

LANAKAKORI

Lankakori ahtaaseen tilaan kuten esimerkiksi oven takapinnalle. Painetaan kiinni kiskoon. Sopii käytettäväksi yhdessä ovikoukun ja seinäkiskon kanssa. Saatavana eri kokoja.

L x S x K	VÄRI	TUOTENR.	HINTA
435 x 104 x 70 mm	Valkoinen	333110	19,30
	Platina	333180	20,10
435 x 135 x 140 mm	Valkoinen	333010	20,60
	Platina	333080	21,50



OVEN KIINNITETTÄVÄ KENKIEN SÄILYTYSETTI VALKOINEN

Fiksu kokonaisuus, joka sisältää kaiken, mitä tarvitset täydellisen kenkien säilytysratkaisun luomiseksi oveen. Pakkaus sisältää 4 kenkätelinetä 8 kenkäparin säilyttämiseen.

L x S x K	VÄRI	TUOTENR.	HINTA
435 x 155 x 1980 mm	Valkoinen	334910	83,30

Mittojen mukaan tehty säilytysjärjestelmä

Voit räätälöidä säilytysratkaisusi omiin mittoihisi sopivaksi joko käyttämällä vakiomittaisia tuotteita tai tarvittaessa lyhentämällä tuotteet sopiviksi.

NORMAALILEVYISTEN OSIOIDEN YHDISTÄMINEN

Click in -järjestelmän räätälöinti on helppoa. Osioiden normaalilevydet ovat 45 cm, 60 cm ja 90 cm. Voit suunnitella kokonaisuuden tilan mittojen mukaan yhdistämällä 45 cm, 60 cm ja 90 cm leveitä osioita vierekkäin.

45

OSION LEVEYS: 451 MM (CC-MÄTT)
Voit valita mitä tahansa sisäosia.

60

OSION LEVEYS: 607 MM (CC-MÄTT)
Voit valita mitä tahansa sisäosia.

90

OSION LEVEYS: 902 MM (CC-MÄTT)
Voit valita erilaisia hyllyjä, hyllykoreja ja tarvikkeita.

Esimerkki osioiden yhdistämisestä 2,2 m leveään tilaan



SUUNNITTELU KANTOKISKOLLA

Kantokiskon pituudet on suunniteltu sopimaan yhteen vakiomittaisien osioiden kanssa. Näin suunnittelu ja asennus on helppoa, eikä kantokisko työnny yli järjestelmän reunojen.

Katso suositellut kantokiskojen pituudet alta:

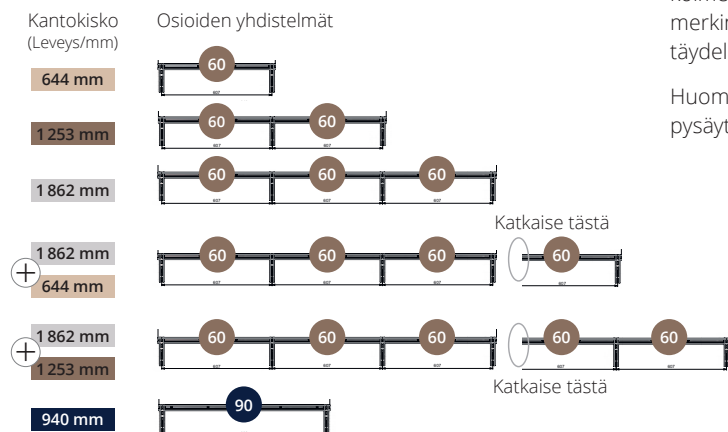

LYHENNÄ TUOTTEITA TILAAN SOPIVIKSI

Toisinaan vakiomittaisia tuotteita yhdistämällä järjestelmää ei saa tilaan sopivaksi. Sisäosien tuotteita on mahdollista lyhentää sopiviksi oikean levyiseen osioon.

Yhdistettäessä kantokiskoja ratkaisuun, jossa on yli kolme osiota, kantokisko voidaan katkaista katkaisumerkin kohdalta, jolloin se sopii kokonaisuuteen täydellisesti.

Huomioithan, että jätät kantokiskojen ulkoreunoihin pysäyttimet.

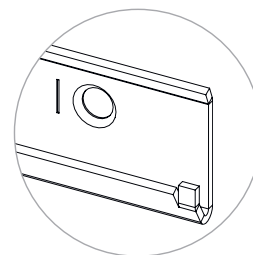

Painorajat ja turvallisuus

KANTO- JA RIIPPUKISKOJEN TURVAMARGINAALIT

Asenna kantokisko vähintään 15 mm katonrajasta.

Jätä aina kantokiskon pysäyttimet ulkoreunoihin asentaessasi järjestelmää.

Halutessasi järjestelmästä vieläkin vakaamman ja kiinteän, voit kiinnittää riippukiskot alaosaan ruuveilla seinään.



PAINORAJAT

Kantokiskoon ripustettava Click in -järjestelmä perustuu osioihin. Osio on kahden riippukiskon väliin asennettu säilytyskokonaisuus.

HUOM! Kunkin osion kantavuus on 200 kg.

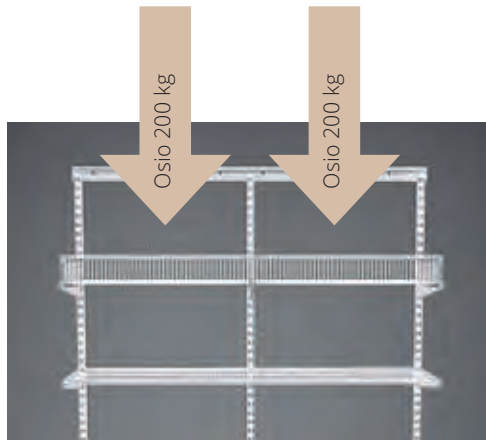

Varmista, ettei yhtään tuotetta ylikuormiteta ja että kuorma jakautuu tuotteelle tasaisesti. Kunkin tuotteen kantavuus on merkitty oheiseen luetteloon.

TARKISTA SEINÄN KUNTO

Nämä suositukset edellyttävät, että seinä, johon tuotteet kiinnitetään, on moitteettomassa kunnossa. On jokaisen omalla vastuulla varmistaa seinän kunto ja että se pystyy kantamaan siihen kohdistuvan painon.

NOUDATA ASENNUSOHJEITA

Suosituksien edellyttävät asennusohjeidemme noudattamista.

Asennukseen on käytettävä seinätyypille tarkoitettuja ruuveja ja tulppia. Tarkista suositukset asennusohjeista.

Katso asennusohjeet sivustossa elfa.com.

TUOTTEEN TYYPI	OSION LEVEYS		
	45	60	90
Enimmäiskuormitus tasaisesti jakautuneena			
HYLLYT (KAIKKI SYVYYDET)			
Lankahylly	40 kg	40 kg	30 kg
Hyllykori	40 kg	40 kg	40 kg
Décor-hylly	40 kg	40 kg	40 kg
Click-in melamiinihylly	40 kg	40 kg	
Työtaso		40 kg	
Melamiinihylly	40 kg	30 kg	20 kg
Kalvea teräshylly		22 kg	
Käännettävä kapea metallihylly S: 115 mm		16 kg	
Käännettävä kapea metallihylly S: 267 mm		22 kg	
Kuivausteline		20 kg	20 kg
ULOSVEDETTÄVÄT TUOTTEET (KAIKKI SYVYYDET)			
Kaikki ulosvedettävät tuotteet	8 kg	8 kg	
VAATETANKO			
Vaaketanko	22,5 kg	30 kg	45 kg
Ulosvedettävä vaateripustin	7 kg	7 kg	7 kg
Décor ulosvedettävä vaateripustin	8 kg	8 kg	8 kg
KOUKKULISTA KANNATTIMEEN (KAIKKI SYVYYDET)			
Kaikki koukkulistat	4 kg	4 kg	4 kg
KOUKUT			
Koukut (autotalli & varasto)			22,5 kg
Säilytystauluun asennettavat koukut			2,3 kg
Säilytyskiskoon asennettavat koukut			3 kg
Hyllykoukku lankahyllyyn			3 kg

KORIJÄRJESTELMÄ

KORIJÄRJESTELMÄ

Lattialla seisova järjestelmä, joka perustuu telinepäättyihin, poikkitukiin ja koreihin. Voidaan sijoittaa esimerkiksi kaappiin tai kodinhoituhuoneeseen. Järjestelmä on jalallinen, ja siihen on saatavana myös pyörät. Täydennä järjestelmä tarpeisiisi ja käytettävissä olevaan tilaan, esimerkiksi portaiden alle, sopivaksi ulosvedettävillä koreilla ja muilla lisävarusteilla.

Koreja voi käyttää myös kodin muissa kaapeissa liukukiskoihin asennettuna.



1. TELINEPYÖRÄT
2. MESHKORI
3. KANSILEVY
4. LANKAKORI
5. TELINELIITIN
6. TELINEJALAT

7. LIUKUKISKOLLINEN TELINEPÄÄTY
8. JATKOSARJA
9. VAATETANKO
10. VAATETANGON PIDIN, KORITELINE-SEINÄ
11. VAATETANGON PIDIN, KORITELINE-KORITELINE



12. LEHTITELINE
13. SIVUKORI

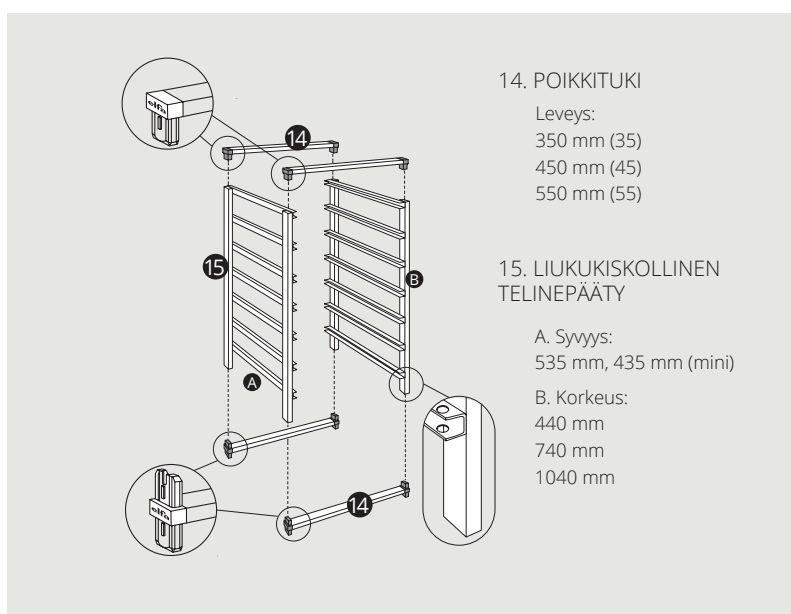

SUUNNITTELUN KOLME VAIHETTA

1. Valitse poikkituot haluamasi korijärjestelmän leveyden mukaan.

2. Valitse telinepäädty haluamasi korijärjestelmän korkeuden ja syvyyden mukaan. Koritelineeseen sopivien korien lukumäärä määräytyy korien korkeuden ja telinepäättyjen liukukiskojen lukumäärän mukaan.

3. Valitse haluamasi lanka- ja meshkorit ja tarvikkeet.

Värikoodit ilmaisevat, mitkä poikkituot, telinepäädty ja korit sopivat yhteen.

KORKEUS

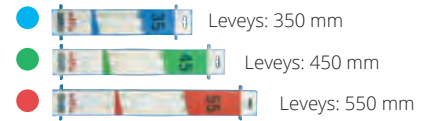
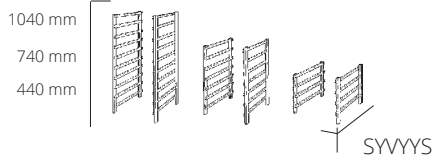

LIUKUKISKOLLINEN TELINEPÄÄTY

(SYVYYS: 535 MM)

Telinepäädty jaloilla seisovaan korijärjestelmään. Täydennä poikkituilla ja koreilla. Kansilevyn lisäämällä saa tehtyä työtason ja jatkosarjan avulla voi kasata useita telineitä päällekkäin. Saatavana eri korkeuksissa.



KORKEUS	VÄRI	TUOTENR.	HINTA
Pari 440 mm	Valkoinen	200413	40,80
	Platina	200483	42,40
Pari 740 mm	Valkoinen	200713	57,10
	Platina	200783	59,40
Pari 1040 mm	Valkoinen	201013	73,10
	Platina	201083	76,00

POIKKITUKI

Poikkituki, joka yhdistää kaksi telinepäättyä koritelineeksi. Yksi pakkaus sisältää kaksi ylätukea ja kaksi alatukea. Saatavana eri kokoisina.

Syvyys: 20 mm Korkeus: 44 mm. 1 setti.

LEVEYS	VÄRI	TUOTENR.	HINTA
350 mm	Valkoinen	203014	27,80
450 mm	Valkoinen	204014	31,10
	Platina	204084	32,40
550 mm	Valkoinen	205014	32,70
	Platina	205084	34,10



LIUKUKISKOLLINEN TELINEPÄÄTY MINI

(SYVYYS: 435 MM)



KORKEUS	VÄRI	TUOTENR.	HINTA
Pari 440 mm	Valkoinen	280413	39,70
Pari 740 mm	Valkoinen	280713	57,10
Pari 1040 mm	Valkoinen	281013	73,10

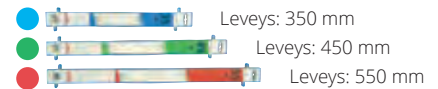

JATKOSARJA

Jatkosarjan avulla koritelineitä voi kasata päällekkäin. Kiinnitetään telinetalan yläpäähän ja yhdistetään ylläolevaan telineseen. Yhdistettävien telineiden tulee olla samanleveyisiä ja -syvyisiä. Saatavana eri kokoisina.

Syvyys: 20 mm Korkeus: 44 mm. 1 setti.



TELINELIITIN

Telineliittimet, joilla voi yhdistää kaksi rinnakkain seisovaa koritelineitä toisiinsa. Vakauttaa rinnakkain seisovat telineet. Kahdella liittimellä yhdistetään telinepäädty etuosasta ja kahdella takaosasta. Toimitetaan 4 kpl:n pakkauksessa.

L x S x K	VÄRI	TUOTENR.	HINTA
22 x 26 x 10 mm	Valkoinen	222514	6,10
	Galvanoitu	222548	6,40

LEVEYS	VÄRI	TUOTENR.	HINTA
350 mm	Valkoinen	213014	16,20
450 mm	Valkoinen	214014	17,90
	Platina	214084	18,60
550 mm	Valkoinen	215014	19,70
	Platina	215084	20,50

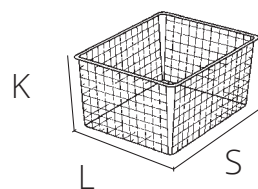
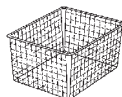
Varaa yhden
liukukiskoparin koritelineestä.Varaa kaksi
liukukiskoparia koritelineestä.Varaa kolme
liukukiskoparia koritelineestä.Korkeus:
85 mmKorkeus:
185 mmKorkeus:
285 mm

LANKAKORI (535 MM)

Lankakori, jossa vaatteet säilyvät ilmavina ja josta näkee hyvin läpi. Sopii koritelineeseen. Asennetaan kahden telinepäädyn väliin ja täydennetään sopivan leveysillä poikkituilla. Saatavana eri kokoisina.

Syvyys: 527 mm

LEVEYS x KORKEUS	VÄRI	TUOTENR.	HINTA
● 327 x 85 mm	Valkoinen	135110	17,90
327 x 185 mm	Valkoinen	135210	21,10
327 x 285 mm	Valkoinen	135310	29,50
● 427 x 85 mm	Valkoinen	145110	19,70
	Platina	145180	20,50
427 x 185 mm	Valkoinen	145210	24,60
	Platina	145280	25,50
427 x 285 mm	Valkoinen	145310	31,10
	Platina	145380	32,40
● 527 x 85 mm	Valkoinen	155110	22,90
	Platina	155180	23,70
527 x 185 mm	Valkoinen	155210	26,10
	Platina	155280	27,20
527 x 285 mm	Valkoinen	155310	34,30
	Platina	155380	35,70

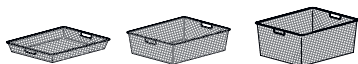

MESHKORI (535 MM)

Meshkori, jossa vaatteet säilyvät ilmavina ja josta näkee hyvin läpi. Sopii myös pienten esineiden säilytykseen. Sopii koritelineeseen. Asennetaan kahden telinepäädyn väliin ja täydennetään sopivan leveysillä poikkituilla. Saatavana eri kokoisina.

Syvyys: 527 mm

LEVEYS x KORKEUS	VÄRI	TUOTENR.	HINTA
● 327 x 85 mm	Valkoinen	135190	27,80
327 x 185 mm	Valkoinen	135290	34,30
327 x 285 mm	Valkoinen	135390	44,20
● 427 x 85 mm	Valkoinen	145190	31,10
	Platina	145188	32,40
427 x 185 mm	Valkoinen	145290	37,80
	Platina	145288	39,30
427 x 285 mm	Valkoinen	145390	49,40
	Platina	145388	51,40
● 527 x 85 mm	Valkoinen	155190	37,80
	Platina	155188	39,30
527 x 185 mm	Valkoinen	155290	42,60
	Platina	155288	44,20
527 x 285 mm	Valkoinen	155390	49,30
	Platina	155388	51,20

LANKAKORI MINI (435 MM)

Lankakori, jossa vaatteet säilyvät ilmavina ja josta näkee hyvin läpi. Sopii koritelineeseen. Asennetaan kahden minitelinepäädyn väliin ja täydennetään sopivanleveysillä poikkituilla. Saatavana eri kokoisina.

Syvyys: 427 mm

LEVEYS x KORKEUS	VÄRI	TUOTENR.	HINTA
● 327 x 85 mm	Valkoinen	134110	17,90
327 x 185 mm	Valkoinen	134210	21,10
327 x 285 mm	Valkoinen	134310	29,50
● 427 x 85 mm	Valkoinen	144110	19,70
427 x 185 mm	Valkoinen	144210	24,60
427 x 285 mm	Valkoinen	144310	29,50
● 527 x 85 mm	Valkoinen	145110	19,70
527 x 185 mm	Valkoinen	145210	24,60
527 x 285 mm	Valkoinen	145310	31,10



MESHKORIN JAKAJA MULTI

Jakaja koritelineen meshkoriin tai Décor-meshkoriin. Jakajan ansiosta pienet esineet saa järjestykseen. Saatavana S: 8 ja K: 18 korkeana. Asennetaan haluttuun paikkaan. Toimitetaan 2 kpl:en pakkauksessa.



L x S x K	VÄRI	TUOTENR.	HINTA
10 x 531 x 80 mm	Valkoinen	223490	16,80
	Platina	223488	17,50
10 x 531 x 180 mm	Valkoinen	223590	22,40
	Platina	223588	23,40

LISÄTARVIKKEET

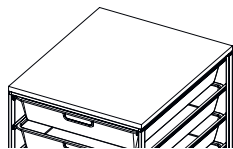

KANSILEVY

Levy jonka voi asentaa koritelineen päälle työtasoksi. Kiinnitetään kaksipuoleisella teipillä. Saatavana eri kokoisina.

Korkeus: 16 mm

LEVEYS x SYVYYS	VÄRI	TUOTENR.	HINTA
350 x 435 mm	Valkoinen	225613	23,90
450 x 435 mm	Valkoinen	225713	25,80
550 x 435 mm	Valkoinen	225813	27,50
350 x 535 mm	Valkoinen	224113	22,50
450 x 535 mm	Valkoinen	224213	25,40
550 x 535 mm	Valkoinen	224313	26,10



SIVUKORI

Sivukori koritelineeseen. Asennetaan koritelineen sivuun tai ruuvataan kiinni seinään. Saatavana eri kokoisina.

Leveys: 150 mm Korkeus: 136 mm

SYVYYS	VÄRI	TUOTENR.	HINTA
515 mm	Valkoinen	325710	19,50
415 mm	Valkoinen	325910	17,40



TELINJALAT

Läpinäkyvä jalka koritelineeseen viimeistelee järjestelmän ja suojaa lattiaa. Toimitetaan 4 kpl:en pakkauksessa.

L x S x K	VÄRI	TUOTENR.	HINTA
10 x 20 x 20 mm	Läpikuultava	222730	3,20



SÄÄDETTÄVÄ TELINJALKA

Säädettävät jalat koritelineeseen. Käytetään, kun lattia on epätasainen, sokkelit korkeita tai muusta syystä, kun halutaan korottaa korijärjestelmää 50 - 63 mm. Toimitetaan 4 kpl:en pakkauksessa.

L x S x K	VÄRI	TUOTENR.	HINTA
35 x 27 x 50 mm	Musta	493720	12,40

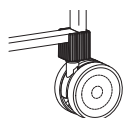

TELINPYÖRÄT

Pyörät korijärjestelmään. Pyörien ansiosta koritelinettä on helppo siirtää. Asennetaan koritelineen alle. Toimitetaan 4 kpl:en pakkauksessa.

L x S x K	VÄRI	TUOTENR.	HINTA
42 x 65 x 89 mm	Musta	222020	19,20

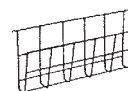

LEHTITELINE

Lehtitelineessä lehdet ovat hyvin näkyvillä. Asennetaan koritelineen sivuun tai ruuvataan kiinni seinään.

L x S x K	VÄRI	TUOTENR.	HINTA
100 x 525 x 230 mm	Valkoinen	325810	17,40



LANKAHYLLYN PIDIKE

Liittimet, joilla liitetään lankahylly kahden telinepäädyn väliin koritelineessä lisäsäilytystilan luomiseksi. Toimitetaan 4 kpl:en pakkauksessa.

L x S x K	VÄRI	TUOTENR.	HINTA
14 x 23 x 26 mm	Läpikuultava	230930	4,70



VAATETANGON PIDIN, SEINÄ-SEINÄ

Vaatetangon asentamiseen kahden seinän väliin. Pitimet ruuvataan seinään. Yli 900 mm:n vaatetankoihin suositellaan käytettäväksi keskikannatinta. Toimitetaan 2 kpl:en pakkauksessa.

L x S x K	VÄRI	TUOTENR.	HINTA
25 x 32 x 44 mm	Valkoinen	624510	5,00

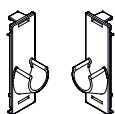

VAATETANGON PIDIN, KORITELINE-KORITELINE

Vaatetangon asentamiseen kahden koritelineen väliin. Vaatetangolla saadaan lisäripustustilaa koritelineeseen. Painetaan paikoilleen telinepäättyihin. Yli 900 mm:n vaatetankoihin suositellaan käytettäväksi keskikannatinta. Toimitetaan 2 kpl:en pakkauksessa.

L x S x K	VÄRI	TUOTENR.	HINTA
39 x 37 x 116 mm	Valkoinen	222310	12,80

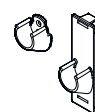

VAATETANGON PIDIN, KORITELINE-SEINÄ

Vaatetangon asentamiseen koritelineen ja seinän väliin. Vaatetangolla saadaan lisäripustustilaa koritelineeseen. Yksi pidin painetaan paikoilleen koritelineeseen ja toinen kiinnitetään ruuvilla seinään. Yli 900 mm:n vaatetankoihin suositellaan käytettäväksi keskikannatinta. Toimitetaan 2 kpl:en pakkauksessa.

L x S x K	VÄRI	TUOTENR.	HINTA
39 x 37 x 116 mm	Valkoinen	222610	10,00



VAATETANGON PIDIN METALLI, SEINÄ-SEINÄ

Vaatetangon asennukseen kahden seinän väliin. Pitimet ruuvataan seinään. Toimitetaan 2 kpl:en pakkauksessa.

L x S x K	VÄRI	TUOTENR.	HINTA
17 x 52 x 52 mm	Hopea	471010	17,60



KESKIKANNATIN VAATETANGOLLE

Asennetaan melamiinihyllyn alapintaan tai kattoon antamaan lisätukea vaatetangolle. Keskikannatinta suositellaan käytettäväksi, kun vaatetanko asennetaan seinästä seinän tai kahden koritelineen väliin, kun vaatetangon pituus on yli 900 mm.

L x K	VÄRI	TUOTENR.	HINTA
44 x 95 mm	Valkoinen	624210	10,00



KORINPYSÄYTIN MESHKORILLE

Estää meshkoria liukumasta liian pitkälle ja putoamasta koritelineestä. Painetaan paikoilleen telinepäädyn kiskon ja meshkorin reunan ympärille. Suosittelemme, että yhdessä korissa käytetään kahta pysäytintä, yhtä kummallakin sivulla. Toimitetaan 4 kpl:en pakkauksessa.

L x S x K	VÄRI	TUOTENR.	HINTA
26 x 50 x 10 mm	Läpikuultava	227930	6,00

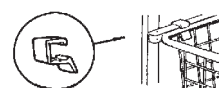

KORINPYSÄYTIN LANKAKORILLE

Estää lankakoria liukumasta liian pitkälle ja putoamasta koritelineestä. Painetaan paikoilleen telinepäädyn kiskon ja lankakorin reunan ympärille. Suosittelemme, että yhdessä korissa käytetään kahta pysäytintä, yhtä kummallakin sivulla. Toimitetaan 4 kpl:en pakkauksessa.

L x S x K	VÄRI	TUOTENR.	HINTA
22 x 15 x 20 mm	Läpikuultava	225930	3,20

KORIPAKETTI

Täydellinen koritelinesetti. Sisältää telinepäädyt, poikkituet ja lankakorit. Ihanteellinen vaatekaappeihin, kodinhoitohuoneisiin tai muihin paikkoihin, joissa tarvitset säilytystä lattialla.



KORIPAKETTI MESHKORIT K:74 L:45 VALKOINEN

L x S x K	VÄRI	TUOTENR.	HINTA
450 x 535 x 740 mm	Valkoinen	744590	176,20



KORIPAKETTI LANKAKORIT K:104 L:45 VALKOINEN

L x S x K	VÄRI	TUOTENR.	HINTA
450 x 535 x 1040 mm	Valkoinen	104510	169,10



KORIPAKETTI LANKAKORIT K:74 L:45 VALKOINEN

L x S x K	VÄRI	TUOTENR.	HINTA
450 x 535 x 740 mm	Valkoinen	744510	134,40



KORIPAKETTI LANKAKORIT K:74 L:55 VALKOINEN

L x S x K	VÄRI	TUOTENR.	HINTA
550 x 535 x 740 mm	Valkoinen	745510	123,80



KORIPAKETTI LANKAKORIT MINI K:74 L:45 VALK.

L x S x K	VÄRI	TUOTENR.	HINTA
450 x 435 x 740 mm	Valkoinen	100019	136,90

JÄRJESTYSTÄ KODIN KAAPPEIHIN

Fiksuilla koriratkaisuillamme voit lisätä kotisi kaappien toimivuutta.



Olemassa olevaan kaappiin asennettu liukukisko- ja korijärjestelmä.

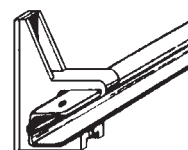
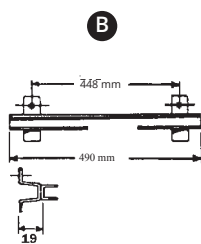
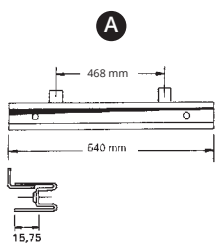

LIUKUKISKOPARI

Irtokiskot, joiden avulla saa asennettua lanka- ja meshkoreja olemassa oleviin säilytysjärjestelmiin kuten esimerkiksi vaatekaappeihin. Sopii vaatekaappeihin, joissa on esiporatut reiät säännöllisin välein.

L x S x K	VÄRI	TUOTENR.	HINTA
A	Sopii kaappeihin, joissa on esiporatut reiät 468 mm:n keskimittaetäisyydellä toisistaan.		
26 x 540 x 31 mm	Valkoinen	220510	11,30
B	Sopii kaappeihin, joissa on esiporatut reiät 448 mm:n keskimittaetäisyydellä toisistaan.		
29 x 490 x 41 mm	Valkoinen	220810	11,30

LIUKUKISKOPARI

Irtokiskot, joiden avulla saa asennettua lanka- ja meshkoreja olemassa oleviin säilytysjärjestelmiin kuten esimerkiksi vaatekaappeihin. Sopii vaatekaappeihin, joiden sisämitat ovat: leveys 355-370 mm, 455-470 mm, 555-570 mm mm ja syvyys 450 - 550 mm.

L x S x K	VÄRI	TUOTENR.	HINTA
11 x 550 x 11 mm	Valkoinen	225214	9,80
11 x 450 x 11 mm	Valkoinen	226314	9,80

HYLLYJÄRJESTELMÄ

Elfan klassinen seinälle asennettava Sparring-hyllyjärjestelmä koostuu seinäkiskoista, kannattimista ja levyhyllyistä. Se toimii erinomaisesti kirjahyllynä tai sivupöytänä. Järjestelmään voidaan yhdistää erilaisia kirjatukia. Helppo mukauttaa esimerkiksi portaikon tai vinokaton alle sopivaksi. Rakenna järjestelmäsi perinteisillä melamiinihyllyillä, joissa on useampia vaihtoehtoja tai Plug-in-melamiinihyllyillä, jolloin asennus on helpompaa.

1. VALITSE HYLLYTYYPPI JA MITOITUS



PLUG-IN MELAMIINIHYLLY

*Helppo asennus seinäkiskoilla ja hyllyillä.
Vakiomittainen osion leveys ja määritellyt
seinäkiskojen pituudet.*



MELAMIINIHYLLY

*Useampia hyllyvaihtoehtoja. Valitse
sopivat kannattimet ja ruuvaa hyllyt
haluttuun kohtaan. Laaja valikoima
hyllyjä ja seinäkiskoja.*

2. VALITSE SEINÄKISKOJEN PITUUS

Valitse seinäkiskot, jotka
parhaiten sopivat tilaasi
ja ratkaisusi.



SEINÄKISKO

*Plug-in -melamiinihyllyt s. 57
Melamiinihyllyt s. 60*

3. LISÄÄ KIRJATUET

Täydennä järjestelmäsi
kirjatuilla.



KIRJATUKI KIINNIKKEELLÄ

*Kirjatuki, jota voi siirtää hyllyllä. Tukea
voi vakauttaa lisää kiinnittämällä
se ruuvilla hyllyn alapintaan. Sopii
hyllyille, joiden paksuus on 18 - 19 mm.
Toimitetaan parina (vasen + oikea).*



KIRJATUKI

*L:n muotoinen kirjatuki kirjojen
pitämiseen paikoillaan. Voidaan sijoittaa
mihin tahansa tasaiselle pinnalle.*



KIRJATUKI SEINÄKISKOON

*Kirjatuki, joka asennetaan seinäkiskoon
tukemaan muun muassa kirjoja. Voidaan
asentaa halutulle korkeudelle. Saatavana
eri kokoisina.*

HYLLYJÄRJESTELMÄ – PLUG-IN

Hyllyjärjestelmän uusin lisäys ovat Plug-in -melamiinihyllyt, joiden avulla asentaminen on entistäkin helpompaa. Voit käyttää seinäkiskoja mittana saadaksesi oikean etäisyyden seinäkiskoille ja asentaaksesi hyllyt tulpilla kannattimiin. Määritellyillä mitoilla (osioden leveydet) tehdyt hyllyt sopivat parhaiten esim. kirjahyllyiksi tai sivupöydiksi avoimella seinällä.



HELPPO ASENTAA

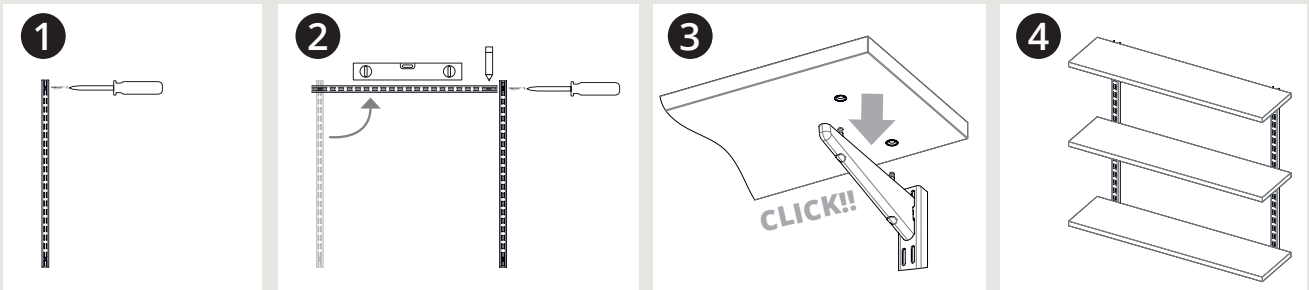

OSION LEVEYS

Plug-in -melamiinihyllyjen osion leveys on 640 mm (keskeltä keskelle mitattuna). Näitä hyllyjä ei ole mahdollista yhdistää click-in -järjestelmän tuotteiden kanssa, koska mitoitus on erilainen.

SUOSITELTU KANTAVUUS

Ota huomioon:

- tarkista seinän kunto
- käytä ruuveja ja tulppia, jotka sopivat seinämateriaaliin
- aseta paino tasaisesti
- käytä asennusohjeita osoitteesta elfa.com

LEVEYS

64= cc 640 mm

Osion leveys	64
Enimmäiskuormitus tasaisesti jakautuneena	30 kg

uusi
väri

SEINÄKISKO

Birger Sparringin suunnittelema klassinen seinäkisko vuodelta 1964. Ruuvataan kiinni seinään ja täydennetään halutuilla osilla kuten levyhyllynkannattimilla ja melamiinihyllyillä. Saatavana eri pituisina. Voidaan katkaista haluttuun pituuteen.

Leveys: 25 mm Syvyys: 16 mm

KORKEUS	VÄRI	TUOTENR.	HINTA
700 mm	Valkoinen	400410	8,30
2 reikää	Graphite	400425	9,10
1340 mm	Valkoinen	400510	13,70
3 reikää	Graphite	400525	15,10
1980 mm	Valkoinen	400810	18,50
4 reikää	Graphite	400825	20,30

UMPISEINÄRUUVI

Asennukseen puuseiniin tai betoniin, kiveen tai kaakeliseiniin. TFX 4.8 x 64 mm. Toimitetaan 10 kpl:n pakkauksessa.

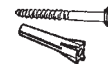

TUOTENR.	HINTA
470696	6,20

KIPSILEVYRUUVI

Asennukseen kipsilevyseiniin. Seinän paksuus 9 - 26 mm. Toimitetaan 5 kpl:n pakkauksessa.



TUOTENR.	HINTA
471815	8,50

uusi
väri

KANNATIN LEVYHYLLYLLE

Levyhyllynkannatin Plug-in melamiinihyllyille, joilla voi säilyttää esim. kirjoja. Kiinnitetään seinäkiskoon. Hyllyt kiinnitetään kannattimiin Plug-in melamiinihyllyjen tulpilla.

Leveys: 13 mm

SYVYYS x KORKEUS	VÄRI	TUOTENR.	HINTA
270 x 49 mm	Valkoinen	412710	4,90
270 x 49 mm	Graphite	412728	5,40

uusi
väri

TULPAT PLUG-IN HYLLYYN

Tappi ja pistotulppa, jotka on tarkoitettu Plug-in-melamiinihyllyn kiinnittämiseen levyhyllyn kannattimeen. Toimitetaan 6 kpl:n pakkauksessa.

VÄRI	TUOTENR.	HINTA
Valkoinen	173010	12,00
Graphite	173025	13,20



PLUG-IN MELAMIINIHYLLY

Hylly sileällä melamiinipinnalla, sopii kirjajhyllyksi. Valmiiksi työstetty ja suunniteltu helposti asennettavaksi S: 27 levyhyllynkannattimilla, plug-in hyllysetillä ja K: 70, K: 134 ja K: 198 pituisilla seinäkiskoilla.

Korkeus: 19 mm

LEVEYS x SYVYYS	VÄRI	TUOTENR.	HINTA
780 x 300	Valkoinen	447210	21,70
1420 x 300	Valkoinen	447610	39,50
2060 x 300	Valkoinen	448010	52,50

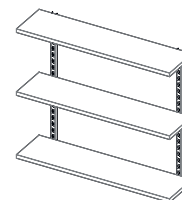
uusi
väri

PLUG-IN HYLLYSETTI

Hyvä valmisratkaisu, joka sisältää kaiken mitä tarvitset kolmen hyllyn kirjajhyllyn luomiseen. Plug-in -teknologian ja seinäkiskojen reikien ansiosta helppo asentaa oikein vatupassia käyttäen.

L x S x K	VÄRI	TUOTENR.	HINTA
780 x 218 x 700	Valkoinen	440010	101,80
	Graphite	440025	112,00

HYLLYJÄRJESTELMÄ – PLUG-IN

Hyllyjärjestelmän uusin lisäys ovat Plug-in -melamiinihyllyt, joiden avulla asentaminen on entistäkin helpompaa. Voit käyttää seinäkiskoja mittana saadaksesi oikean etäisyyden seinäkiskoille ja asentaaksesi hyllyt tulpilla kannattimiin. Määrittelyillä mitoilla (osioden leveydet) tehdyt hyllyt sopivat parhaiten esim. kirjahyllyiksi tai sivupöydiksi avoimella seinällä.



SUOSITELLUT PAINORAJAT

Melamiinihyllyjen painorajojen säätäminen on hankalaa. Kuinka paljon painoa hylly kestää, riippuu esim. näistä asioista:

- Kuinka kaukana toisistaan kannattimet ovat?
- Onko hyllyjä lyhennetty?
- Onko tavarat asetettu hyllylle tasaisesti?

Tästä syystä – suuntaa antavana painosuosituksena – suosittelemme katsomaan alla olevaa taulukkoa, jossa painorajat on säädetty seuraavien seinäkiskojen etäisyyksien mukaan.

Osion leveys	45	60	90
Enimmäiskuormitus tasaisesti jakautuneena	40 kg	30 kg	20 kg

ULOSVEDETTÄVIEN TUOTTEIDEN JA SEINÄKISKOJEN YHDISTÄMINEN

Suosittelemme käyttämään ulosvedettävien tuotteiden kanssa kanto- ja riippukiskojärjestelmää. Näin asentaminen on helppoa ja lopputulos on mahdollisimman joustava.

Jos haluat kuitenkin käyttää seinäkiskoja, tarvitset tarkat keskeltä keskelle -mitat oheisen taulukon mukaisesti.

LEVEYS 45 Osiot (ei vaaketanko)					cc=451 mm
Osiot	1	2	3	4	5
Kokonaisleveys (mm)	476	927	1378	1829	2280
LEVEYS 60 Osiot (ei vaaketanko)					cc=607 mm
Osiot	1	2	3	4	5
Kokonaisleveys (mm)	632	1239	1846	2453	3060

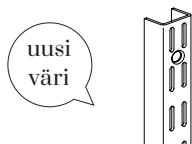

SEINÄKISKO

Birger Sparringin suunnittelema klassinen seinäkisko vuodelta 1964. Ruuvataan kiinni seinään ja täydennetään halutuilla osilla kuten levyhyllynkannattimilla ja melamiinihyllyillä. Saatavana eri pituisina. Voidaan katkaista haluttuun pituuteen.

Leveys: 25 mm Syvyys: 16 mm

KORKEUS	VÄRI	TUOTENR.	HINTA
316 mm 2 reikää	Valkoinen	400310	5,50
700 mm 2 reikää	Valkoinen Graphite	400410 400425	8,30 9,10
1340 mm 3 reikää	Valkoinen Platina Graphite	400510 400580 400525	13,70 14,20 15,10
1980 mm 4 reikää	Valkoinen Platina Graphite	400810 400880 400825	18,50 19,20 20,30
2396 mm 6 reikää	Valkoinen Platina	402410 402480	21,10 22,10

UMPISEINÄRUUVI

Asennukseen puuseiniin tai betoniin, kiveen tai kaakeliseiniin. TFX 4.8 x 64 mm. Toimitetaan 10 kpl:n pakkauksessa.



TUOTENR.	HINTA
470696	6,20

KIPSILEVYRUUVI

Asennukseen kipsilevyseiniin. Seinän paksuus 9 - 26 mm. Toimitetaan 5 kpl:n pakkauksessa.



TUOTENR.	HINTA
471815	8,50



RIIPPU- JA SEINÄKISKON PEITELISTA

Muovista valmistettu peitelista, joka on helppo kiinnittää seinä- tai riippukiskon etupintaan. Viimeistelee kiskon ulkonäön silloin kun haluat piiloon kiskon kiinnitysosat. Rullapakkaus. Voidaan katkaista toivottuun pituuteen.

Leveys: 19 mm. Syvyys: 7 mm

KORKEUS	VÄRI	TUOTENR.	HINTA
4224 mm	Valkoinen Platina Graphite	427410 427480 427425	19,10 19,10 21,00



KANNATIN LEVYHYLLYLLE

Kannatin levyhyllyille, esimerkiksi kirjahyllyille. Kiinnitetään seinäkiskoon. Hylly kiinnitetään hyllynastoilla, hyllyruuveilla tai liitinhelalla. Hylly ei saa olla yli 3 cm:n syvämpi kuin kannatin. Saatavana eri kokoisina.

Leveys: 13 mm

SYVYYS x KORKEUS	VÄRI	TUOTENR.	HINTA
120 x 42 mm	Valkoinen	411210	4,20
170 x 49 mm	Valkoinen	411710	4,30
220 x 49 mm	Valkoinen Graphite	412210 412225	4,40 4,90
270 x 49 mm	Valkoinen Platina Graphite	412710 412780 412728	4,90 5,30 5,40
320 x 55 mm	Valkoinen	413210	5,50
370 x 61 mm	Valkoinen Graphite	413710 413728	6,40 7,00
470 x 73 mm	Valkoinen Graphite	414710 414729	8,30 9,10
570 x 149 mm	Valkoinen	415710	16,20



TANKOPIDINREIÄLLINEN KANNAKE

Levyhyllynkannatin, jonka alapintaan voi kiinnittää vaatetangon. Kiinnitetään seinäkiskoon. Hylly kiinnitetään hyllynastoilla, hyllyruuveilla tai liitinhelalla. Hylly ei saa olla yli 3 cm syvämpi kuin kannatin.

Leveys: 13 mm Korkeus: 61 mm

SYVYYS	VÄRI	TUOTENR.	HINTA
370 mm	Valkoinen	413715	6,40



TANKOPIDIKKEELLINEN KANNATIN

Levyhyllynkannatin, jonka päässä vaatetangon pidin. Kiinnitetään seinäkiskoon. Hylly kiinnitetään hyllynastoilla, hyllyruuveilla tai saumausheloilla. Käytetään S: 30 syvän hyllyn ja vaatetangon kanssa.

Leveys: 13 mm Korkeus: 55 mm

SYVYYS	VÄRI	TUOTENR.	HINTA
320 mm	Valkoinen	413010	14,70



HYLLYN PÄÄTYKANNATIN

Kannattimet levyhyllyjen asennukseen. Kannattimissa mukana kirjatuki. Asennusruuvit sisältyvät toimitukseen. Saatavana eri syvyisinä. Toimitetaan parina (oikea ja vasen puoli).

Leveys: 25 mm Korkeus: 164 mm

SYVYYS:	VÄRI	TUOTENR.	HINTA
250 mm	Valkoinen	466910	22,50
300 mm	Valkoinen	467010	25,20
400 mm	Valkoinen	467110	26,90



MELAMIINIHYLLY

Sileäpintainen hylly, joka sopii kirjahyllyksi. Asennetaan sopivansyvyiseen levyhyllykannattimeen hyllynastalla tai -ruuvilla. Saatavana eri kokoisina. Voidaan katkaista haluttuun leveyteen.

Korkeus: 19 mm

LEVEYS x SYVYYS	VÄRI	TUOTENR.	HINTA
900 x 250 mm	Valkoinen	430110	18,50
1200 x 250 mm	Valkoinen	430510	26,10
1800 x 250 mm	Valkoinen	430910	39,30
900 x 300 mm	Valkoinen	430210	21,10
1200 x 300 mm	Valkoinen	430610	29,50
1800 x 300 mm	Valkoinen	431010	41,60
900 x 400 mm	Valkoinen	430310	27,00
1200 x 400 mm	Valkoinen	430710	40,90
1800 x 400 mm	Valkoinen	431110	53,80
900 x 500 mm	Valkoinen	430410	34,30
1200 x 500 mm	Valkoinen	430810	47,50
1800 x 500 mm	Valkoinen	431210	65,60

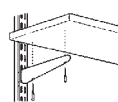

10+10-pakk
10 kpl 3,5x50 mm,
10 kpl 3,5x30 mm

LEVYHYLLYN RUUVI

Ruuvit, joilla asennetaan levyhylly sekä etu- että takaosastaan levyhyllynkannattimeen. Toimitetaan 20 kpl:en pakkauksessa. Pakkauksessa kaksi ruuvikoko.

L x S x K	VÄRI	TUOTENR.	HINTA
	Sinkitty	471496	4,30

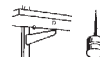

HYLLYNASTA

Nasta, joka kiinnitetään levyhyllyn alapintaan ja kohdistetaan kannattimeen. Pitää hyllyn paikoillaan. Toimitetaan 10 kpl:en pakkauksessa.

L x S x K	VÄRI	TUOTENR.	HINTA
8 x 8 x 20 mm	Valkoinen	470316	4,00



LIITINHELA

Liitinhela, jolla voi yhdistää kaksi samansyvyistä melamiinihyllyä samaan levyhyllynkannattimeen. Pakkaus sisältää ruuvit. Toimitetaan 6 kpl:en pakkauksessa.

L x S x K	VÄRI	TUOTENR.	HINTA
41 x 15 x 23 mm	Valkoinen	470216	5,30

LISÄTARVIKKEET

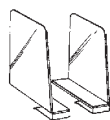

KIRJATUKI KIINNIKKEELLÄ

Kirjatuki, jota voi siirtää hyllyllä. Tukea voi vakauttaa lisää kiinnittämällä se ruuvilla hyllyn alapintaan. Sopii hyllyille, joiden paksuus on 18 - 19 mm. Toimitetaan parina (vasen + oikea).

L x S x K	VÄRI	TUOTENR.	HINTA
53 x 153 x 200 mm	Valkoinen	464816	33,50

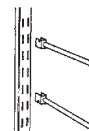

KIRJATUKI SEINÄKISKOON

Kirjatuki, joka asennetaan seinäkiskoon tukemaan muun muassa kirjoja. Voidaan asentaa halutulle korkeudelle. Saatavana eri kokoisina.

Leveys: 19 mm Korkeus: 75 mm

SYVYYS	VÄRI	TUOTENR.	HINTA
200 mm, 2-pakk	Valkoinen	465016	20,60
250 mm, 1-pakk	Valkoinen	465110	10,90
	Graphite	465125	12,00

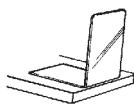

KIRJATUKI

L:n muotoinen kirjatuki kirjojen pitämiseen paikoillaan. Voidaan sijoittaa mihin tahansa tasaiselle pinnalle.

L x S x K	VÄRI	TUOTENR.	HINTA
137 x 130 x 130 mm	Valkoinen	464310	12,60



VAKIOMITTAISET
SÄILYTYSJÄRJESTELMÄT

Ideasta säilytysjärjestelmäksi, yhdessä päivässä

Nyt on entistä helpompaa tehdä kokonainen säilytysjärjestelmä liukuovilla! Kun vakioimittaiset liukuovet ja sisäosien aloituspakkaus sopivat täydellisesti yhteen, voit saada järjestelmän valmiiksi yhdessä päivässä.



MITÄ TARVITSET

ALOITUSPAKKAUS, 1 kpl
Yksi sisäosien pakkaus

LIUKUOVET, 2 kpl
Kaksi vakioimittaisten liukuovien pakkausta.
Valitse, millaiset ovet haluat.

YLÄ- JA ALAKISKO, 1 kpl
Sopivan mittainen kiskopaketti, joka sisältää ylä- ja alakiskot.

VAIHE KERRALLAAN



Valitse JÄRJESTELMÄN KOKO	Valitse KAKSI OVEA	Valitse sopiva KISKOSETTI	Tarvitsetko PÄÄTYLEVYJÄ	Valitse ALOITUSPAKKAUS	Lisää LISÄVARUSTEITA
<p>Aloita valitsemalla järjestelmän leveys: 1240 mm tai 1862 mm. Tämä on koko järjestelmän leveys. Aukon korkeus tulee olla 2350 mm.</p> <p>Mikäli järjestelmään lisätään päätylevy, kasvattaa se leveyttä 19 mm/päätylevy.</p>	<p>Päätä millaiset ovet haluat. Yhteen järjestelmään sinun pitää valita kaksi ovea.</p> <p>Varmista, että valitset järjestelmäsi leveyteen sopivat ovet.</p>	<p>Valitse kiskosetti, joka sopii järjestelmäsi leveyteen ja oviin. Kiinnitä yläkisko kattoon ruuveilla ja alakisko lattiaan joko kaksipuoleisella teipillä tai ruuveilla.</p> <p><i>Ruuvit ja teippi eivät sisälly pakettiin.</i></p>	<p>Mikäli tarvitset järjestelmäsi päätylevyt, voit lisätä niitä yhden tai kaksi. Päätylevyt tulee itse lyhentää sopivaan mittaan.</p> <p>Päätylevyt kiinnitetään seinään, lattiaan ja kattoon kulmaraudoilla.</p>	<p>Valitse järjestelmäsi leveyteen sopiva aloituspakkaus. Se sisältää perustuotteet vaatesäilytykseen: kantokiskon, riippukiskot, lankahyllyt, vaatetangon ja kannattimet. Asennus on helppoa. Kiinnität vain kantokiskon seinään ruuveilla.</p> <p><i>Kiinnitysruuvit eivät sisälly pakkaukseen.</i></p>	<p>Lisää lisävarusteita kuten ulosvedettäviä koreja, hyllyjä, kenkähyllyjä ja koukkuja.</p> <p>Älä unohda lisätä pieniä yksityiskohtia, jotka helpottavat tavaroiden pitämistä järjestyksessä. Näitä ovat esim. jakajat koreihin ja hyllyihin.</p>

SÄILYTYSJÄRJESTELMÄT



1 240 mm

uusi väri



ELFA ALOITUSPAKKAUS KAKSIOSAINEN VALKOINEN

Pakkaus, jossa on valmis säilytyskokonaisuus kantokiskoon click in-järjestelmällä kiinnitettäväksi. Soveltuu erinomaisesti vaatesäilytykseen, kodinhoituhuoneeseen tms. Sisältää kantokiskon, riippukiskot, lankahyllyn ja vaatetangon. Kokonaisuuteen voi yhdistää muita säilytystuotteita saadaksesi tarpeisiisi sopivan ratkaisun. Sopii Elfan standardikokoisten liukuovien taakse.

L x S x K	VÄRI	TUOTENR.	HINTA
1242 x 445 x 2140 mm	Valkoinen	472610	190,80
	Graphite	472625	209,90



ORIGINAL 623X2350 MM

Original-liukuovi vakio mitoilla hopean värisellä kehyksellä ja materiaalina melamiini (White 40002) tai peili. Täydennä toisella ovella ja 1240 mm:n kiskoilla saadaksesi kokonaisuuden sopivaksi kaksiosaiselle aloitus-pakkaukselle.

L x S x K	VÄRI	TUOTENR.	HINTA
623 x 29 x 2350 mm	Hopea/Valkoinen	261462	203,00
	Hopea/Peili	261362	266,00



KISKOSETTI ORIGINAL, HOPEA 1240 MM

Standardikokoinen (1240 mm) kiskosetti. Täydennä kahdella Original standardikokoisella (623 x 2350 mm) liukuovella, jolloin kokonaisuus sopii yhteen 2-osaisen vaatesäilytyksen aloituspakkauksen kanssa.

L x S x K	VÄRI	TUOTENR.	HINTA
1240 x 83 x 40 mm	Hopea	260012	68,00



1 862 mm



ELFA ALOITUSPAKKAUS KOLMEOSAINEN VALKOINEN

Pakkaus, jossa on valmis säilytyskokonaisuus kantokiskoon click in-järjestelmällä kiinnitettäväksi. Soveltuu erinomaisesti vaatesäilytykseen, kodinhoituhuoneeseen tms. Sisältää kantokiskon, riippukiskot, lankahyllyn ja vaatetangon. Kokonaisuuteen voi yhdistää muita säilytystuotteita saadaksesi tarpeisiisi sopivan ratkaisun. Sopii Elfan standardikokoisten liukuovien taakse.

L x S x K	VÄRI	TUOTENR.	HINTA
1862 x 445 x 2140 mm	Valkoinen	472510	254,60



ORIGINAL 938X2350 MM

Original-liukuovi vakio mitoilla hopean värisellä kehyksellä ja materiaalina melamiini (White 40002) tai peili. Täydennä toisella ovella ja 1862 mm:n kiskoilla saadaksesi kokonaisuuden sopivaksi kolmiosaiselle aloitus-pakkaukselle.

L x S x K	VÄRI	TUOTENR.	HINTA
938 x 29 x 2350 mm	Hopea/Valkoinen	261493	241,00
	Hopea/Peili	261393	304,00



KISKOSETTI ORIGINAL, HOPEA 1862 MM

Standardikokoinen (1857 mm) kiskosetti. Täydennä kahdella Original standardikokoisella (935 x 2350 mm) liukuovella, jolloin kokonaisuus sopii yhteen 3-osaisen vaatesäilytyksen aloituspakkauksen kanssa.

L x S x K	VÄRI	TUOTENR.	HINTA
1862 x 83 x 40 mm	Hopea	260018	90,00

LISÄVARUSTEET



PÄÄTYLEVY SÄILYTYSJÄRJESTELMÄLLE

Jos tarvitset päätylevyt säilytysjärjestelmääsi, voit lisätä yhden tai kaksi päätylevyä, jotka voit lyhentää sopivaan mittaan. Kiinnitä päätylevyt seinään kulmarautoilla. Kiskopaketti sisältää kulmaraudat yhden päätylevyn kiinnitystä varten.

L x S x K	VÄRI	TUOTENR.	HINTA
19 x 675 x 2608 mm	White (40002)	7906270613	121,00

VAATETANGONPIDINSETTI ALOITUSPAKKAUKSEEN

Vaatetangonpidinsetti, jonka avulla voidaan asentaa lisävaatetanko 2-osaiseen aloituspakkauskokonaisuuteen. Voidaan yhdistää myös vakiomittaiset liukuovet.

L x S x K	VÄRI	TUOTENR.	HINTA
35 x 43 x 77 mm	Valkoinen	471110	9,50

HYVÄ TIETÄÄ

Kun vakiomittaiset liukuovet yhdistetään 1240 mm leveään kaksiosaisen aloituspakkauksen tuotteiden kanssa, voidaan ulosvedettäviä tuotteita lisätä poikkeuksellisesti molempiin osioihin ilman, että ovien limityksestä olisi haittaa. Kun vakiomittaiset ovet yhdistetään 1862 mm leveään kolmeosaisen aloituspakkauksen kanssa, voidaan ulosvedettäviä tuotteita asentaa reunimmaisiin osioihin.

Suosittellemme kuljettamaan liukuovia kyljellään pystyasennossa, jotta riski kuljetusvaurioihin olisi mahdollisimman pieni.

Muista ostaa myös tarvittavat kiinnitystarvikkeet seinä-, lattia- ja kattomateriaalisi mukaan, jotta saat asennettua liukuovien kiskot ja aloituspakkauksen kantokiskon. Pyydä tarvittaessa apua jälleenmyyjältä.

MITTATILAUSLIUKUOVET

LIUKUOVIVALIKOIMAMME

Liukuoviratkaisu on tilaa säästävää tapa peittää säilytysjärjestelmä tai jakaa huone. Eifalla on valittavana useita ovimalleja eri väreillä ja materiaaleilla. Valmistamme ovet Mullsjössä, Ruotsissa juuri sinun mittojesi mukaan.

KEHYKSETÖN

Hieno jyrävä liukuovi puhdaslinjaisella ja ajattomalla ilmeellä.



PUUKEHYS

Klassinen liukuovi valkoisella leveällä kehyksellä, joka tekee ovesta vakaan tuntuisen.



METALLIKEHYS

Liukuovet alumiini- tai teräskehyksellä useilla malleilla, väreillä ja materiaaleilla.

PREMIUM

Liukuovet lukuisilla väreillä, materiaaleilla ja lisäominaisuuksilla. Voidaan käyttää mm. tilanjakajina ja asentaa viistokattoisiin tiloihin.

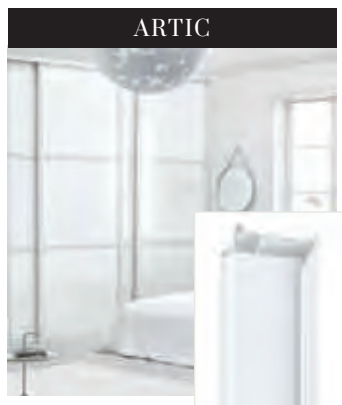

BASIC

Liukuovet valkoisella tai hopean värisellä kehyksellä. Saatavilla tärkeimmät lisäominaisuudet.



VAKIOMITTAISET LIUKUOVET

Liukuovet nopealla noudolla myymälöistä, ovimallina Original.

KATSO SIVU 62

VAIKEA VALITA?

Vertaile ovia yhteenveto-
taulukossa ja katso mikä malli
sopisi parhaiten tarpeisiisi.

KATSO SIVU 87

LIUKUOVIENTEN SUUNNITTELU

Suunnittele räätälöity liukuoviratkaisu. Tässä osiossa esittelemme liukuovien eri osia ja miten ne tulee ottaa huomioon suunnittelussa.



1. YLÄKISKO ETULISTALLA
2. KEHYS
3. JAKOLISTA
4. ALAKISKO
5. VAAKALISTA YLÄ/ALA
6. MATERIAALI
7. OVIEN LIMITYS
 - kohta jossa ovet menevät päällekkäin siten, että vain toinen kehys jää näkyviin, kun ovet ovat kiinni.
8. LED-VALO
9. HIDASTIMET
10. SÄÄDETTÄVÄ ALAPYÖRÄSTÖ
11. OVEN KOHDISTIN
 - asennetaan yläkiskoon, jotta ovi pysyy paikallaan halutussa kohdassa, vaikka lattia olisi hieman epätasainen.
12. ERI MALLIEN JA MATERIAALIEN YHDISTELMÄ

1. VALITSE OVIMALLI

Eri malleilla on eri kehykset, ulkonäkö, muoltoilu ja lisäominaisuudet. Valitse se, joka parhaiten vastaa toiveitasi ja tyyliäsi.

2. VALITSE VÄRI, MATERIAALI JA MALLI

Valitse laajasta materiaali- ja värivalikoimasta, ja päätä haluatko yhdistää eri materiaaleja samaan oveen vai onko Plain-malli mielestäsi parempi (sivu 76).

3. VALITSE LISÄOMINAISUUDET

Valitse asennustapa ja muut lisävalinnat. Kaikki vaihtoehdot löytyvät sivulta 80.

JYKEVÄ ILME AINUTLAATUISILLA KUVIOINNEILLA

Laadukkaat kaksipuoleiset kehyksettömät liukuovet. Ne sopivat niin kaappien ja vaatehuoneiden oviksi kuin tilanjakajiksi. Linear-ovimalliston puhdaslinjaisuus ja upeat kuvioinnit ovat kiitetyn ruotsalaisen suunnittelijan Hanna Werningin käsialaa. Se edustaa pohjoismaista estetiikkaa parhaimmillaan sekä ajatonta laatua, jonka vetovoima ei hälvene.

LINEAR



Valkoinen
NCS 0500-N



Harmaa
NCS 7500-N



MALLI



PLAIN
Valkoinen
99001

Harmaa 99011

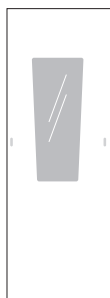

REFLECT
Valkoinen
99006

Harmaa 99016

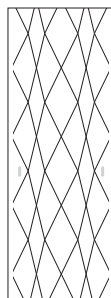

GRAVITY
Valkoinen
99002

Harmaa 99012

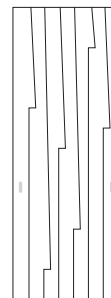

ZACK
Valkoinen
99003

Harmaa 99013

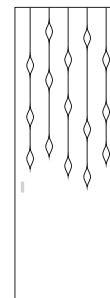

FLOW
Valkoinen
99005

Harmaa 99015

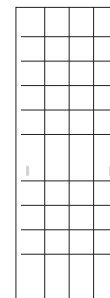

MIMIC
Valkoinen
99004

Harmaa 99014

Asennusvaihtoehdot

Ylä- ja alakisko
Seinään kiinnitettävä
Tilanjako-ovi

Ulkonäkö

Materiaalit ja värit
Valkoinen maalattu MDF
Harmaa maalattu MDF

Malli

Plain
Peili (Reflect)
Neljä ainutlaatuista Hanna Werningin
suunnittelemaa kuviointia

Lisävalinnat

LED-valo
Yksiurakisko
Kolmiurainen kiskosarja
Kiskosarja, jossa kiinnitysteippi valmiina
Hidastimet sisältyvät hintaan

Mitat

Leveys/ovi: 600-1000 mm
Korkeus: 1800-2700 mm
(Malli Reflect 2250-2700 mm)

Yläkisko/etulista

Hopea/alumiini, etusarja valkoinen tai
harmaa oven värin mukaan

Alakiskon väri

Alumiini/valkoinen tai harmaa oven
värin mukaan

Limitys: 20 mm

Hidastimet
sisältyvät
hintaan

Maalatussa ovesa on ohuet alumiinilistat ulkoreunassa ja kaksi upotettua vedintä kummallakin puolella ovea.

Ovesa on vakiona taustapuolella Plain-malli. Jos ovi tilataan tilanjako-oveksi, valittu kuviointi tulee oven molemmille puolille, paitsi jos tilauksella on mainittu toisin. Reflect- ja Plain-malleissa taustapuoli on aina mallia Plain.

LASKE HINTA

Hinta/ovi, sisältää kaksiurakiskot ja hidastimet.

Malli	Leveys/ovi (mm)	600-684	685-834	835-1000
Plain (Valkoinen 99001)		815	883	952
Plain (Harmaa 99011)		897	970	1 043
Kuvioidut (Valkoinen 99002, 99003, 99004, 99005)		840	908	977
Kuvioidut (Harmaa 99012, 99013, 99014, 99015)		924	997	1 070
Reflect (Reflect Valkoinen 99006)		865	933	1 002
Reflect (Reflect Harmaa 99016)		950	1 023	1 096

Lisätietoa valinnaisista ominaisuuksista ja kiskosarjoista on sivulla 80-85.

AJATONTA JA KLASSISTA TYYLIÄ

Grace-liukuovissa on yksinkertaista ja ajatonta tyyliä, joka kestää vuodesta toiseen. Klassisen valkoisessa liukuovessa on raamikasta puun tuntua. Grace-ovet sopivat kaikille, jotka haluavat modernia tai perinteistä skandinaavista ilmettä kotiinsa.

GRACE



Grace Valkoinen
NCS 0500-N



Asennusvaihtoehdot

Ylä- ja alakisko
Seinään kiinnitettävä

Ulkonäkö

Materiaalit ja värit: Valkoinen kalvopintainen
MDF-kehys (NCS 0500-N), jonka leveys 70 mm,
ovimateriaali valkoinen melamiini tai kirkas peili

Malli

Plain
Quattro

Lisävalinnat

Hidastin (ovileveys min. 600 mm)
LED-valo
Kolmiurainen kiskosarja
Kiskosarja, jossa kiinnitysteippi valmiina

Mitat

Leveys/ovi: 400-1295 mm
Korkeus: 2000-2700 mm

Yläkisko/etulista

Hopea/alumiini, etulista valkoinen

Alakiskon väri

Valkoinen alumiini

Limitys: 32 mm

Jakolistan korkeus: 70 mm

Vaakalista (ylhäällä/alhaalla): 70 mm

MALLI

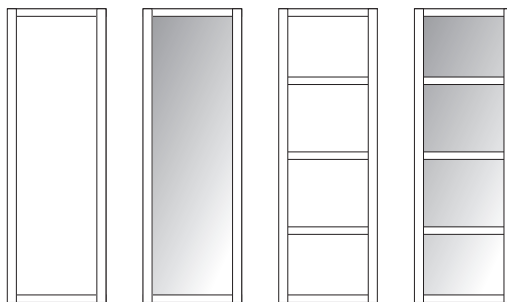

PLAIN
Valkoinen

PLAIN
Peili

QUATTRO
Valkoinen

QUATTRO
Peili

Valitse haluatko ovet peiillä vai ilman, Plain-mallilla vai jaettuna neljään osaan (Quattro). Voit yhdistää eri malleja samaan ratkaisuun, mutta et eri materiaaleja yhteen oveen.

LASKE HINTA

Hinta/ovi, sisältää kaksiurakiskot ja ovenkohdistimen.

Malli	Leveys/ovi (mm)	400-685	686-837	838-989	990-1140	1141-1295
Plain Valkoinen (Grace 40012)		569	615	662	708	760
Plain Peili (Mirror 30001)		598	644	690	736	788
Quattro Valkoinen (Grace 40012)		665	711	758	804	856
Quattro Peili (Mirror 30001)		727	773	819	865	918

Lisätietoa valinnaisista ominaisuuksista ja kiskosarjoista on sivulla 80-85.

TEOLLINEN TAI RANSKALAINEN TYYLI

Gallery on ovimallimme, jossa on sekä pysty- että vaakajakolistat. Se sopii täydellisesti tilanjakajaksi tai vaatekaapin oveksi, kun haluat lempivaatteesi näkyville. Mustilla kehyksillä voit luoda teollisen tyylin ja valkoisilla kehyksillä saat aikaan maalaisemman ranskalaistyyllisen vaikutelman.

GALLERY



KEHYKSEN VÄRIT:



Valkoinen Sanded black



Asennusvaihtoehdot

Ylä- ja alakisko
Yläkantoinen
Seinään kiinnitettävä
Tilanjako-ovi

Ulkonäkö

Ovipinnat: Valitse valikoiduista materiaaleista
Kehyksen värit:
Valkoinen
Sanded black, *strukturoidu matta*

Kehyksen leveys ja limitys: 42 mm
Jakolistan korkeus: 31,5 mm
Vaakalista (ylhäällä/alhaalla) : 53 mm

Malli

Gallery Quattro
Gallery Trio
Gallery Duo

Lisävalinnat

LED-valo
Yksjurakisko
Kolmiurainen kiskosarja
Kiskosarja, jossa kiinnitysteippi valmiina
Hidastimet sisältyvät hintaan

Mitat

Leveys/ovi: 600-1600 mm
Yläkantoinen leveys/ovi: 700-1600 mm
Korkeus: 2000-3300* mm
Yläkantoinen, aukon korkeus:
2000-2700 mm

Yläkisko

Hopea/alumiini, etulista musta tai valkoinen kehysvärin mukaan

Alakisko

Musta tai valkoinen kehysvärin mukaan

Hidastimet
sisältyvät
hintaan

MALLI- JA MATERIAALIVAIHTOEHDOT

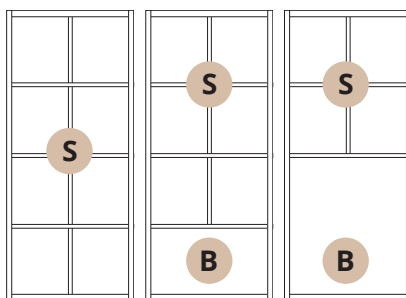

GALLERY
QUATTRO

GALLERY
TRIO

GALLERY
DUO

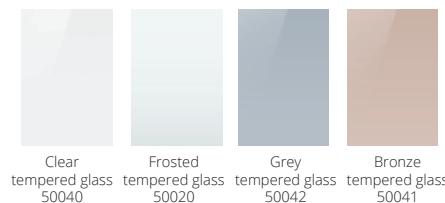

Clear
tempered glass
50040

Frosted
tempered glass
50020

Grey
tempered glass
50042

Bronze
tempered glass
50041



Clear mirror
30001

Grey mirror
30003

Bronze mirror
30002

Ovipinnat:

- A** Karkaistu lasi tai peili. Tilanjako-oveen ei peiliä.
B Valkoinen kehys: Satin white melamiini.
Musta kehys: Charcoal oak melamiini.

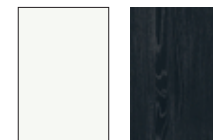

Satin white
40122

Charcoal oak
40062

LASKE HINTA

Hinta/ovi, sisältää kaksiurakiskon ja hidastimet.

Malli	Leveys/ovi (mm)	600-791	792-943	944-1094	1095-1249	1250-1600
Quattro Mirror		839	883	926	976	1 078
Quattro Tempered Glass		1 016	1 059	1 103	1 152	1 255
Trio Mirror/Melamin		823	866	910	959	1 061
Trio Tempered Glass/Melamin		955	999	1 042	1 092	1 194
Duo Mirror/Melamin		786	829	873	922	1 024
Duo Tempered Glass/Melamin		910	954	998	1 047	1 149

Lisätietoa valinnaisista ominaisuuksista ja kiskosarjoista on sivulla 80-85.

*Korkeus: 2701-3000 mm + 15% ratkaisun hintaan ilman lisävalintoja

*Korkeus: 3001-3300 mm + 25% ratkaisun hintaan ilman lisävalintoja

LOPUTTOMASTI MAHDOLLISUUKSIA

Premium-valikoimamme alumiinikehykselliset ovet vastaavat lukuisilla malleillaan kaikkiin tarpeisiin niin tyyliiltään kuin toiminnoiltaan. Kehykset ovat kaksipuoleisia, joten ovet sopivat täydellisesti tilanjakajiksi tai vaatehuoneen oviksi. Kaikissa ovissa hidastimet sisältyvät hintaan ja valittavissa ovat kaikki materiaalit ja asennusvaihtoehdot. Monipuolisin ovimallistomme.

ESTETIC



Ylellinen, tyylikäs ja käytännöllinen



**Kehyksen leveys ja
limitys: 56 mm**

KEHYKSEN VÄRIT:



ARTIC



U-muotoinen ja pelkistetty, skandinaavisen linjakas



**Kehyksen leveys ja
limitys: 42 mm**

KEHYKSEN VÄRIT:



SUOSITTUJA YHDISTELMIÄ



813LXK 800x2400 mm

MALLI: Trio
KEHYKSEN VÄRI:
Weathered grey oak
OVIPINTA:
Weathered grey oak
HINTA: 813



742LXK 800x2400 mm

MALLI: Plain
KEHYKSEN VÄRI:
Sanded grey
OVIPINTA:
Smooth graphite
HINTA: 742

SUOSITTUJA YHDISTELMIÄ



749LXK 800x2400 mm

MALLI: Duo low
KEHYKSEN VÄRI:
Valkoinen
OVIPINTA:
Crispy white
HINTA: 749



756LXK 800x2400 mm

MALLI: Plain
KEHYKSEN VÄRI:
Pronssi
OVIPINTA:
Sandstone
HINTA: 756

FORMA



Elegantti ja pehmeälinjainen



**Kehyksen leveys ja
limitys: 32 mm**

KEHYKSEN VÄRIT:



Valkoinen Hopea



Sanded black Pronssi

SUOSITTUJA YHDISTELMIÄ



801LXK 800x2400 mm

MALLI: Quattro
KEHYKSEN VÄRI:
Sanded black
OVIPIINTA:
Clear mirror
HINTA: 801



674LXK 800x2400 mm

MALLI: Duo low
KEHYKSEN VÄRI:
Sanded black
OVIPIINTA:
Charcoal oak
HINTA: 674

Hidastimet
sisältyvät
hintaan

Asennusvaihtoehdot

Ylä- ja alakisko
Yläkantoinen
Seinään kiinnitettävä
Viistokattoon asennettava
Tilanjako-ovi

Ulkonäkö

Ovipinnat: Valittavana kaikki ovimateriaalit
Kehyksen värit:
Valkoinen, Hopea, Pronssi
Sanded black, *strukturoidu matta*
Sanded grey, *strukturoidu matta*
Innocent birch, *puukuviollinen melamiini*
Weathered grey oak, *puukuviollinen melamiini*

Malli

Valittavana kaikki mallit

Lisävalinnat

LED-valo
Yksiurakisko
Kolmiurainen kiskosarja
Kiskosarja, jossa kiinnitysteippi valmiina
Hidastimet sisältyvät hintaan

Mitat

Leveys/ovi: 600-1600 mm
Yläkantoinen ovi: 700-1600 mm

Korkeus: 400-3300 mm,
(*Kehyksen värit Innocent birch, Weathered grey oak
max. höjd: 2700 mm*)
Yläkantoinen ovi: 1800-2700 mm

Yläkisko/etulista

Hopea/alumiini, etulista kehyksen värinen

Alakiskon väri

Innocent birch: Valkoinen
Weathered grey oak: Hopea
Muut: Sama kuin kehyksen väri

Jakolistan korkeus: 31,5 mm

Vaakalista (ylhäällä/alhaalla) : 53 mm

Materiaalirajoituksia Plain-mallissa

MO, M1, W1: maksimi aukon korkeus 2700 mm
M2, S1, S2: maksimi aukon korkeus 2564 mm
W2: maksimi aukon korkeus 2536 mm
G1, G2, G3: maksimi aukon korkeus 2674 mm

KAPEA JA MINIMALISTINEN

Vista on ohut alumiinikehys, joka jättäytyy taka-alalle ja antaa ovipinnalle tilaa loistaa. Vista-oviin on saatavilla valikoidut kehysvärit ja ovimateriaalit sekä lisävalinnat kuten hidastimet ja LED-valo.



SUOSITTUJA YHDISTELMIÄ



614LXX
800x2400 mm

MALLI: Penta
KEHYKSEN VÄRI:
Valkoinen
OVIPINTA:
Clear mirror
HINTA: 631



452LXX
800x2400 mm

MALLI: Plain
KEHYKSEN VÄRI:
Valkoinen
OVIPINTA:
Rime frost oak
HINTA: 452

Asennusvaihtoehdot

Ylä- ja alakisko

Ulkonäkö

Ovipinnat: Valittavana ovipintaryhmät M0, M1, W1, G1, M2, G2

Kehyksen väri: Valkoinen, Hopea

Malli

Valittavana kaikki ovimallit, paitsi ADAPT

Lisävalinnat

Hidastimet (ovileveys min. 700 mm)

LED-valo

Kolmiurainen kiskosarja

Kiskosarja, jossa kiinnitysteippi valmiina

Mitat

Leveys/ovi: 400-1223 mm

Korkeus: 400-2700 mm

Yläkisko/etulista

Hopea/alumiini, etulista kehysvärinen

Alakiskon väri

Sama kuin kehysvärin väri

Jakolistan korkeus: 20 mm

Vaakalista (ylhäällä/alhaalla): 45,5 mm

Materiaalien rajoitukset Plain-mallissa

M0, M1, W1: maksimi aukon korkeus 2700 mm

M2: maksimi aukon korkeus 2568 mm

G1, G2: maksimi aukon korkeus 2669 mm

KÄYTÄNNÖLLINEN KAIKESSA YKSINKERTAISUUDESSAAN

Original on liukuovivalikoimamme pelkistetyin malli. Ohuella teräskehyksellä ja yksiosaisena (malli Plain) se on käytännöllinen ovi kaikessa yksinkertaisuudessaan. Saatavilla valkoisella tai hopean värisellä kehyksellä ja perusvalikoimalla materiaaleja.

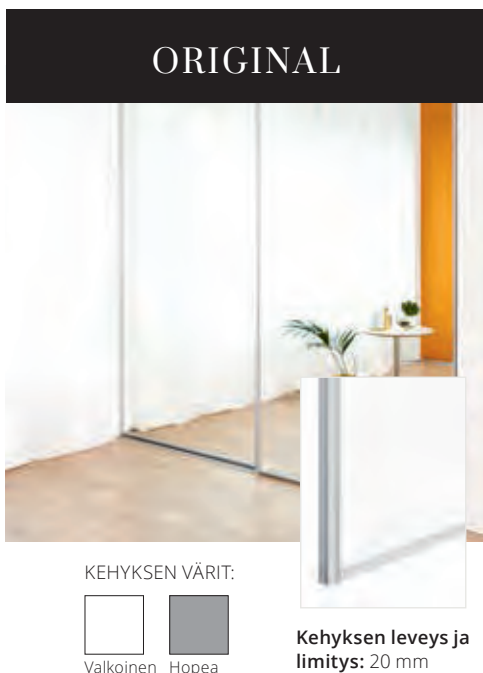

SUOSITTUJA YHDISTELMIÄ

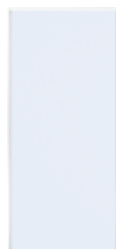

LXX
800x2400 mm

MALLI: Plain
KEHYKSEN VÄRI:
Valkoinen
OVIPINTA: White
HINTA: 317



355355LXX
800x2400 mm

MALLI: Plain
KEHYKSEN VÄRI:
Hopea
OVIPINTA:
Nordic limestone
HINTA: 355

Asennusvaihtoehdot

Ylä- ja alakisko

Ulkonäkö

Ovipinnat: Valittavana ovipintaryhmät M0, M1, W1, G1

Malli

Plain

Lisävalinnat

Kiskosarja, jossa kiinnitysteippi valmiina

Mitat

Leveys/ovi: 400-1207 mm

Korkeus: 400-2500 mm

Yläkisko/etulista

Sama kuin kehysvärin väri

Alakiskon väri

Hopea

Vaakalista (ylhäällä/alhaalla) 16 mm

Saatavilla myös vakiomittaisena. Katso sivu 64.

UUDET VÄRIT YLISTÄVÄT SKANDINAAVISTA LUONTOA

Tämän hetken sisustustrendien mukaan haluamme ympäröidä itsemme kotona luonnon materiaaleilla ja rauhoittavilla väreillä. Uusi liukuovien värimallistomme "Nordic sense" yhdistyy värimaailmaltaan skandinaaviseen luontoon. Rauhoittavat värit voivat toimia pitkäaikaisena perustana kotonasi ja auttavat luomaan levollisen tilan.



GREEN MIST

NCS: S 2005-G50Y



PINE GREEN

NCS: S 5005-G50Y



SANDSTONE

NCS: S 2005-Y20R



CLAY BROWN

NCS: S 6005-Y20R

MATERIAALIT KEHYKSELLISIIN LIUKUOVIIN

MATERIAALIT JA VÄRIT

Kehyksellisen oven suunnittelu on helppoa

- Valitse kehys ja sen väri:
Estetic, Artic, Forma, Vista tai Original
- Valitse malli (valmismalli tai Adapt)
- Valitse ovimateriaali

Voit yhdistää eri malleja samaan ratkaisuun.

Suunnittele
liukuoviratkaisusi verkossa
sivustolla elfa.com.

Ota luonnos ja tilan mitat
mukaan jälleenmyyjälle.

VALMIIT MALLIT

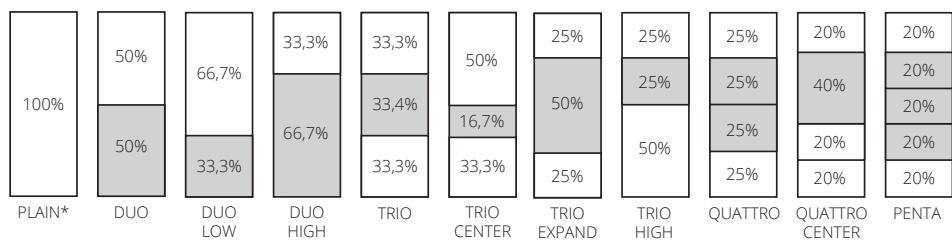

ADAPT

Voit yhdistää jopa kymmenen erilaista materiaalia samaan oveen. Lisätietoa saat jälleenmyyjältä tai Elfan suunnittelu-asiantuntijalta.

*Eri ovimateriaaleilla on eri maksimikorkeudet aukoille mallissa Plain. Katso tarkemmat tiedot ovimallien kohdalta.

*Plain-mallille lasilla ja peilillä (G1-G3) maksimikorkeudet aukoille ovat 2669 mm (Vista) ja 2674 mm (Estetic, Artic, Forma).

ESTETIC

ARTIC

FORMA

VISTA

ORIGINAL

MELAMIINI (MO)

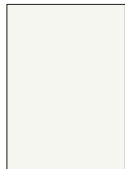

White
40002 *D

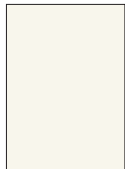

Soft white
40004 *D

Soft white (40008) -ovipinnan voit maalata tai tapetoita. Kysythan suosituksia maalikaupasta.

MELAMIINI EXCLUSIVE (MI)



Glossy white
40056

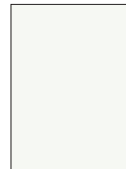

Satin white
40122 *D



Nordic limestone
40104 *D



Stoneware grey
40100 *D



Natural clay
40102 *D



Smooth graphite
40070 *D

uutuus

PUUKUVIOLLINEN MELAMIINI (WI)



Rime frost oak
40006 *D



Sensible oak
40004 *D



Weathered grey oak
40029 *D



Tasteful teak
40023 *D



Innocent birch
40021 *D



White avola
40068 *D



Grey avola
40066 *D



Charcoal oak
40062 *D

PEILI (G1)



Clear
30001

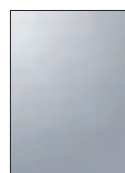

Grey
30003



Bronze
30002

*D = Kaksipuolinen ovipintamateriaali, soveltuu tilanjako-oviin.

*M = Mattalasi

*T = Karkaistu lasi. Murenee rikkoutuessaan pieniksi palasiksi, joissa ei ole teräviä reunoja.

ESTETIC

ARTIC

FORMA

VISTA

DECOR SPECIAL (M2)

Tarragon
40110 *D

NORDIC SENSE (M2)

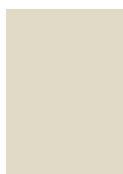
Pine green
70026Green mist
70024Sandstone
70022Clay brown
70028

LASI (G2)

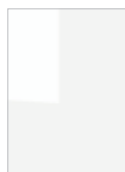
Crispy white
50022Shiny grey
50004Lovely liquorice
50006Fresh sage
50009

ESTETIC

ARTIC

FORMA

VIILU (W2)

Humble ash
veneeri 80002 *DTruly oak
veneeri 80012 *DGenuine walnut
veneeri 80008 *D

SELECT (S1)

Cottage style panel
70015

SELECT EXCLUSIVE (S2)

NCS MDF
70010

Voit valita minkä tahansa värin NCS-väripaletista. Yksipuolinen maalaus.



NCS - Natural Colour System®
-omaisuutta ja käyttö lisenssillä, joka
myönnetty Tukholmassa NCS Colour
AB:ta 2010.

ERIKOISVÄRILASI (G3)

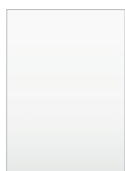
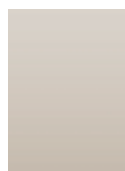
Frosting white
50056 *MCosy cashmere
50070 *MSnow cloud
50050 *MArctic night
50062 *MMisty grey
50068 *MSoothing sage
50064 *MIced ebony
50058 *MClear
tempered glass
50040 *D *TFrosted
tempered glass
50020 *D *TGrey
tempered glass
50042 *D *TBronze
tempered glass
50041 *D *T

Melamiini on erittäin kestäväpintainen materiaali ja säilyttää värinsä vuodesta toiseen.

Viilu on luonnonmateriaali. Siksi kaikki viilupinnat ovat ainutlaatuisia, eikä yksikään viilu näytä samalta kuin toinen.

Puukuviolliset ovet valmistetaan normaalisti puusyypystysuunnassa mutta pyynnöstä myös vaakasuunnassa. Erikoisveivissä ovissa kuvio on aina vaakasuunnassa.

Vaakakuvio

Osion enimmäiskorkeus: 1220 mm

Plain-mallissa lasien ja peilien (G1-G3) aukon maksimikorkeus on 2669 mm (Vista) ja 2674 mm (Estetic, Artic, Forma).

Kaikissa peileissä ja värillisissä laseissa on suojakalvo taustapuolella. Suojakalvoa ei saa poistaa turvallisuussyistä.

Jos lasi rikkoutuu iskun voimasta, sirut pysyvät kiinni kalvossa, mikä vähentää loukkaantumisen vaaraa. Kalvoon on voinut jäädä pieniä ilmapuolia. Ne eivät vaikuta turvallisuuteen tai etupuolen ulkonäköön.

Peiliä tai värillistä lasia tule valita tilanjako-oven ovipinnaksi.

Karkaistuissa laseissa (50020, 50040, 50041 ja 50042) suojakalvoa ei tarvita, joten ne soveltuvat tilanjako-oviin.

LASKE HINTA

KEHYKSELLISILLE LIUKUOVILLE

Hinta lasketaan oven mittojen mukaan ja kerrotaan ovien yhteismäärällä.

VAIHE 1 – VALITSE KEHYS JA OVEN LEVEYS

Hinta/ovi sisältäen kaksiurakiskosarjan ja ovenkohdistimen.

Hidastimet sisältyvät hintaan Estetic-, Artic- ja Forma-ovissa.

Valitse mallit ja materiaalit vaiheessa 2.

PERUSHINTA Hinta/ovi, malli: Plain, ovipintamateriaali: melamiini M0.

ORIGINAL	Leveys/ovi (mm)	400-599	600-751	752-903	904-1054	1055-1207	
Valkoinen, Hopea	Hinta/ovi	254	285	317	348	386	
VISTA	Leveys/ovi (mm)	400-613	614-765	766-917	918-1068	1069-1223	
Valkoinen, Hopea	Hinta/ovi	338	376	413	450	493	ERIKOISLEVEÄT
FORMA	Leveys/ovi (mm)		600-779	780-930	931-1081	1082-1236	1237-1600
Valkoinen, Hopea, Pronssi	Hinta/ovi		543	583	623	668	762
Sanded black	Hinta/ovi		560	600	640	685	781
ARTIC	Leveys/ovi (mm)		600-791	792-943	944-1094	1095-1249	1250-1600
Valkoinen, Hopea, Pronssi	Hinta/ovi		589	632	676	725	828
Sanded black	Hinta/ovi		607	651	695	744	849
ESTETIC	Leveys/ovi (mm)		600-808	809-960	961-1111	1112-1266	1267-1600
Valkoinen, Hopea, Pronssi	Hinta/ovi		677	723	770	823	939
Sanded grey, Sanded black, Innocent birch, Weathered grey oak	Hinta/ovi		704	750	796	849	969

ERIKOISMATALAT OVET

ESTETIC, ARTIC, FORMA, VISTA, ORIGINAL

Korkeus: 400-999 mm - **25%** ratkaisun hintaan ilman lisävalintoja
Korkeus: 1000-1499 mm - **15%** ratkaisun hintaan ilman lisävalintoja

ERIKOISKORKEAT OVET

ESTETIC, ARTIC, FORMA

Korkeus: 2701-3000 mm + **15%** ratkaisun hintaan ilman lisävalintoja
Korkeus: 3001-3300 mm + **25%** ratkaisun hintaan ilman lisävalintoja

Erikoiskorkeat ovet: valittavana ovat kaikki mallit ja ovipinnat Plain-mallia lukuun ottamatta.

ERIKOISLEVEÄT OVET

ESTETIC, ARTIC, FORMA

Maksimikorkeudet:
Plain 1250 mm
Duo low ja Duo high 1874 mm
Trio center 2187 mm
Duo, Trio expand, Trio high 2500 mm
Quattro center 3125 mm
Trio, Quattro, Penta 3300 mm

Erikoisleveät ovet: Puukuvioisissa ovissa puunsiyyt aina vaakaan.

VAIHE 2 – VALITSE MALLI JA OVIPINNAT.

Valitse malli.

Valitse ovipinnan hintaryhmä.

Tee valinnat A- ja B-osioille.

Mahdollisia vaihtoehtoja kehyksiin: Malli ja ovipinnat oven korkeuden ja leveyden perusteella. Katso sivu 72-74.

Esimerkki:
Malli PENTA



A = Laske hinta oven "valkoisille alueille".

B = Laske hinta oven "harmaille alueille".

LISÄHINTA Yhdistä A- ja B-osioiden hinta, niin saat oven kokonaishinnan.

VALITSE OVIPINNAN HINTARYHMÄ

		Melamiini M0	Melamiini exclusive M1	Puuku- viollinen melamiini W1	Peili G1	Decor special M2	Lasi G2	Viilu W2	Erikoisvä- rilasi G3	Select S1	Select exclusive S2
Plain	A	0	39	39	67	123	168	258	236	232	387
	B	28	37	37	58	111	109	168	154	163	271
Duo	A	28	37	37	58	111	109	168	154	163	271
	B	28	37	37	58	111	109	168	154	163	271
Duo low	A	54	73	73	112	217	168	258	236	256	426
	B	27	36	36	56	109	84	129	118	128	128
Duo high	A	52	67	67	101	210	134	207	189	209	349
	B	52	67	67	101	210	134	207	189	209	349
Trio	A	78	101	101	151	315	201	310	284	314	523
	B	26	34	34	50	105	67	103	95	105	174
Trio center	A	49	60	60	87	185	101	155	142	163	271
	B	74	91	91	131	278	151	232	213	244	407
Trio expand	A	49	60	60	87	185	101	155	142	163	271
	B	74	91	91	131	278	151	232	213	244	407
Trio high	A	49	60	60	87	185	101	155	142	163	271
	B	74	91	91	131	278	151	232	213	244	407
Quattro	A	49	60	60	87	185	101	155	142	163	271
	B	74	91	91	131	278	151	232	213	244	407
Quattro center	A	49	60	60	87	185	101	155	142	163	271
	B	74	91	91	131	278	151	232	213	244	407
Penta	A	49	60	60	87	185	101	155	142	163	271
	B	74	91	91	131	278	151	232	213	244	407

LIUKUOVIEN LISÄVALINNAT

ASENNUS JA TOIMINNALLISUUS

Elfalla on laaja valikoima vaihtoehtoja, joilla voit maksimoida liukuovien toiminnallisuuden. Myös asennusvaihtoehtoja on useita. Voit yhdistellä eri vaihtoehtoja tarpeidesi ja tilasi mukaan.

YLÄ- JA ALAKISKO

Kaikkien mittausliukuovien mukana toimitetaan vakiona kaksiuraiset kiskot. Alakisko kiinnitetään lattiaan ruuveilla tai kaksipuoleisella teipillä, yläkisko kiinnitetään kattoon ruuveilla.



Kaksiurakiskot sisältyvät aina ovien hintaan



LINEAR

GRACE

GALLERY

ESTETIC

ARTIC

FORMA

YKSIURAKISKOT

Kaksiurakisko voidaan pyynnöstä vaihtaa veloituksetta yksiurakiskoksi, jonka pituus on kaksi kertaa liukuoven leveys. Hyvä ratkaisu silloin, kun haluat käyttää liukuovea huoneen ovena ja haluat, että ovi liikkuu extrapitkällä kiskolla. Muistathan mainita yksiurakiskosta tilauksen yhteydessä.



LINEAR

GRACE

GALLERY

ESTETIC

ARTIC

FORMA

VISTA

KOLMIURAKISKOT

Jos liukuoviratkaisussa on kolme ovea, kaksiurakiskosarja voidaan korvata kolmiurakiskosarjalla. Tällöin jokaisella ovella on oma kisko, jolloin oviaukko saadaan avattua mahdollisimman isoksi.

Kolmiurakiskot ovat lisävalinta, eikä niitä voi valita seinäkiinnitteisiin tai yläkantaisiin oviin.

LINEAR, GRACE, GALLERY, ESTETIC, ARTIC, FORMA
VISTA (LISÄTÄÄN KAKSIURAKISKOON YKSI URA)

89 € / m

89 € / m



LINEAR

GRACE

GALLERY

ESTETIC

ARTIC

FORMA

SEINÄÄN KIINNITETTÄVÄ

Liukuoviratkaisu, jossa on seinään asennettava yläkisko ja lattiaan kiinnitettävä alakisko.

- Saatavilla yksi- tai kaksiuraisella kiskolla
- Ei saatavilla viistottuna ovena tai hidastimilla.
- Yläkiskon päätypalat ovat galvanoituja metallia kehysväristä riippuen. Alakiskon päätypalat ovat mattahopean väriset alakiskon väristä riippumatta.

29 € / m



ESTETIC

ARTIC

FORMA

VIISTOTUT LIUKUOVET

Liukuoviratkaisu, jossa kattoon kiinnitetään viistottu kisko ja lattiaan alakisko.

- Voidaan valmistaa sekä kaksi- että kolmiuraisina.
- Tukivarsi asennetaan viistotun oven takapintaan sekä takana olevan säilytysjärjestelmän sisäosiin (ohjauskisko kiinnitetään melamiini- tai lankahyllyn etuosaan).
- Tärkeää: Ennen ovien valmistusta asiakkaan tulee antaa hyväksyntänsä Elfan mallipiirrokselle.
- Karkaistua lasia ei voida käyttää oven viistottuun osaan.
- Yksi ovi per sivu voidaan viistota.
- Viistotun oven yläosassa ei voi olla terävää kärkeä, vaan kärjen tulee olla 90 mm leveä.
- Viistottua ovea ei voida valmistaa yläkantoinena, eikä seinälle asennettavana eikä siihen voi asentaa hidastinta.

327 € / ovi



LINEAR

GALLERY

ESTETIC

ARTIC

FORMA

TILANJAKO-OVI (YLIMÄÄRÄINEN ETULISTA)

Jos haluat käyttää liukuoviasi tilanjakajina, suosittelemme tilaamaan yläkiskon takareunaan ylimääräisen etulistan. Näin molemmat puolet ovat saman näköiset ja yläkisko jää piiloon myös taustapuolella.

Mikäli haluat tilanjakajaratkaisun ilman alakiskoa, tulee sinun yhdistää tilanjako-oviin yläkantoinen ovi.

(Huom! Muistathan valita tilanjako-oveen vain kaksipuolisia materiaaleja. Mainitse tilanjako-ovi tilauksen yhteydessä)

Lisähinta yläkiskon etulistasta/ratkaisu: 33 € / ovi



ESTETIC

ARTIC

FORMA

GALLERY

YLÄKANTOINEN

Liukuoviratkaisu asennetaan kaksiuuraiselle kattoon kiinnitettävälle kiskolle. Lattiaan kiinnitetään vain pieni ohjuri, joka estää oven heilumisen. Ilman alakiskoa lattia jää vapaaksi. Yläkantoinen ovi sopii täydellisesti tilanjako-oveksi.

- Elfan patentoidussa yläkantoisessa liukuovessa on kaksiuurainen vahvistettu yläkisko, eikä lainkaan alakiskoa.
- Lattia on vapaa - paremman näköinen ja helpompi siivota.
- Sopii sekä vaatekaappien oviksi että tilanjakajaksi. Huom! Muista tilata kiskon lisäetulista tilanjako-oviin.
- Hidastin kaikissa oviasennoissa sisältyy aina hintaan.
- Katso oven minimi/maksimi leveys ja korkeus kyseisen ovimallin kohdalta.

257 € / 2 oven ratkaisu + 63 € / lisäovi (3-6 ovea)

YLÄKANTOISTEN OVIENTÄ KATTOA KOSKEVAT SUOSITUKSET

Emme toimita ruuveja asennusta varten, koska katot ovat erilaisia. Tarkista, millainen kattosi on ja valitse kattotyypille sopivat kiinnitysmateriaalit. Yläkantoisille oville sopivia kattotyyppejä ovat esimerkiksi puu-, betoni- tai kipsilevykatto (kiinnitetään koolaukseen).

KIPSILEVYKATTOA KOSKEVAT SUOSITUKSET

- 2-oviratkaisu: Kiinnitä kisko vähintään yhteen koolaukseen. Koolaukseen kiinnitetyn ruuvun tulee olla 60 cm sisällä kiskon keskiosasta.
- 3 ovea tai enemmän – kiinnitä kisko vähintään kahteen koolaukseen
- Kipsilevykatto, jossa ei ole mahdollisuutta kiinnittää kiskoa koolaukseen: Oven painon vuoksi oven enimmäisleveys on 1100 mm.

RAJOITUKSET

Yläkantoista liukuovea ei voi viistota tai varustaa yksi- tai kolmiurakiskolla.

SUUNNITTELUOHJEET

Paras tapa suunnitella liukuovien ja sisäosien kokonaisuus on tehdä suunnitelma verkossa www.elfa.com, käydä jälleenmyyjämme luona tai käyttää Elfan suunnitteluapua.

Huom! Jos olet epävarma kattomateriaalista, mutta haluat yläkantaisen liukuoviratkaisun, suosittelemme ottamaan yhteyttä asiantuntijaan. Elfa ei ota vastuuta rakenteista. Lisätietoa elfa.com.

LISÄVALINNAT

HIDASTIN

Elfan valikoimassa on patentoitu, yläkiskoon valmiiksi asennettu hidastin, jonka ansiosta ovi sulkeutuu pehmeämmin. Hidastimet sisältyvät hintaan Linear-, Gallery-, Estetic-, Artic- ja Formavissa. Saatavilla lisävarusteena Grace- ja Vista-oviin, ei Original-oviin. Ei voi yhdistää viistottuihin tai seinään kiinnitettäviin liukuoviin.

Minimioveveys: 600 mm (Vista: 700 mm).

124 € / ratkaisu



LED-VALO

Yläkiskoon valmiiksi asennettu LED-valonauha sisältää 24 V:n muuntajan ja neljän metrin johdon. Valaisimessa on katkaisija himmentimellä ja se voidaan joko ruuvata seinään kiinni tai kiinnittää magneetilla sisäosiin. LED-nauhan johdon puolen voi valita ja johdon voi piilottaa riippukiskon sisään. Väriämpötila on lämmin valkoinen; 3000 K. Tilanjako-oviin suosittelemme valonauhaa molemmin puolin kiskoa. Saatavana kaikkiin Elfa-liukuoviin, paitsi Original-oviin.

Perushinta 66 € + 38 € / m



KISKOSARJA, JOSSA KIINNITYSTEIPPI VALMIINA

Jos et halua kiinnittää alakiskoa ruuveilla lattiaan, valitse valmiiksi teipattu alakiskomme. Alakiskoon on valmiiksi kiinnitetty vahva kaksipuolinen asennusteippi, joka kiinnittyy lujasti lattiaan. Erinomainen vaihtoehto esimerkiksi lattialämmityslattioille.

14 € / m



SEINÄLISTA

Kalvoitettu MDF-seinälista, saatavilla kaksi- ja kolmiurakiskoille. Väri sopii yhteen saman nimisen ovimateriaalin kanssa. Mikäli et halua poistaa jalkalistaa, kun asennat liukuovet, asenna jalkalistan yläpuolelle seinälista tai asenna se alakiskon jatkeeksi. Muista ottaa seinälistan paksuus huomioon, kun mittaat aukon kokoa liukuovien tilausta varten.

Lue lisää sivulta 84.

Syvyys 19 mm

LEVEYS x KORKEUS	VÄRI	TUOTENR.	HINTA
100 x 3000 mm	Soft white (40008)	7919300629	54,00
100 x 2620 mm	Soft white (40008)	7919260629	47,00
150 x 2620 mm	Soft white (40008)	7919261629	49,00
100 x 2620 mm	White (40002)	7919260650	47,00
100 x 3000 mm	White (40002)	7919300650	54,00



VINOKATTOHELA

Yläkiskon asennukseen viistoissa katoissa. Asenna 100 mm kummastakin reunasta ja näiden väliin 500 mm välein. Ei sovellu käytettäväksi hidastimen kanssa. Kulma 17-55°.

L x S x K	VÄRI	TUOTENR.	HINTA
54 x 95 x 122 mm	Valkoinen	7904110551	12,00



PÄÄTYLEVY

Valikoimissamme on paljon erilaisia melamiinista valmistettuja ovimateriaaleihin sopivia päätylevyjä. Päätylevyn voi katkaista haluttuun korkeuteen tai leveyteen ja se on helppo asentaa kulmarautojen tai seinälistan avulla. Yhdelle sivulle asennettu pääty nauha on hiukan pyörästetty.

Leveys: 19 mm

SYVYYS x KORKEUS	VÄRI	TUOTENR.	HINTA
675 x 3000 mm	White (40002)	7906300613	128,00
675 x 2608 mm	White (40002)	7906270613	121,00
725 x 2608 mm	White (40002)	7907260613	148,00
675 x 2608 mm	Soft white (40008)	7906270644	148,00
675 x 2608 mm	Sensible oak (40004)	7906270643	148,00
675 x 2608 mm	Charcoal oak (40062)	7906270662	148,00
675 x 2608 mm	White avola (40068)	7906270665	148,00



PÄÄTYLEVY MITTATILAUKSENA

Voimme valmistaa päätylevyn mittojesi mukaan.

Valitse syvyys:

100-675 mm (kaikki värit)

676-725 (vain White 40002)

Valitse korkeus:

100-2608 mm (kaikki värit)

2609-3000 mm (vain White 40002)

Lisähinta 42,00 € / levy

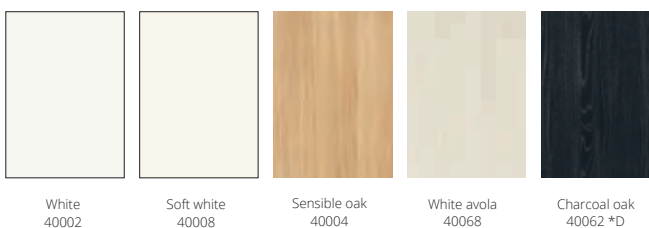

PÄÄTYLEVY MITTATILAUKSENA NCS-VÄRILLÄ

Valitse päätylevylle haluamasi NCS-väri. MDF-päätylevy maalataan kummaltakin puolelta, samoin kumpikin pitkä sivu ja katkaistaan haluamiisi mittoihin.

Paksuus: 19 mm

Valitse syvyys: 100 - 725 mm

Valitse korkeus: 100 - 2800 mm

Hinta 437,00 €



NCS - Natural Colour System®
-omaisuutta ja käyttö lisenssillä,
joka myönnetty Tukholmassa NCS
Colour AB:ita 2010.

KULMARAUTA

Päätylevyjen asentamiseen. 4 kappaleen pakkaus. Suosittelemme käyttämään seitsemän kulmarautaa päätylevyä kohden. Viisi kulmarautaa kiinnitetään tasaisin välein seinään. Kattoon ja lattiaan päätylevy kiinnitetään yhdellä kulmaraudalla alakiskon takaa ja toisella yläkiskon takaa.

L x S x K	VÄRI	TUOTENR.	HINTA
28 x 21 x 42 mm	Platina	7900060102	7,00



SEINÄPROFIILI

Seinäprofiili on valkoiseksi maalattua alumiinia. Käytetään 19 mm:n päätylevyn seinäsennukseen ja säätämiseen.

L x S x K	VÄRI	TUOTENR.	HINTA
23 x 32 x 2608 mm	Valkoinen	7900400211	63,00
23 x 32 x 3000 mm	Valkoinen	7900500211	74,00



AUKON MADALTAJA

Yläkiskon asennukseen, jos katto on epätasainen tai aukkoa täytyy madaltaa. Asenna 100 mm:n päähän kummastakin reunasta ja näiden väliin 500 mm:n välein. Ei sovellu käytettäväksi yhdessä hidastimen kanssa. Maksimi 500 mm. Madaltaa aukon korkeutta 90-500 mm.

L x S x K	VÄRI	TUOTENR.	HINTA
60 x 110 x 500 mm	Valkoinen	7904120551	24,00



FAKTOJA JA MITTOJA

MITTAA TILASI

S SYVYYS

Aloita mittaamalla liukuoviratkaisun syvyys. Näin voit varmistaa oikeat syvyys- ja leveysmitat, sillä seinät ovat harvoin täysin suoria.

Jos kaappiin tulee vaatetanko, suositussyvyys on 675 mm. Jos suunnittelet kolmiurakiskoratkaisua, ota huomioon, että kisko vie enemmän tilaa syvyyssuunnassa.

K KORKEUS

Mittaa korkeus kolmesta eri kohdasta: vasemmalta, oikealta ja keskeltä. Oven korkeus määräytyy matalimman korkeuden mukaan. Näin ovista ei tule liian korkeita. Säädettävissä pyörissä on 1,2 cm:n säätövara, joka auttaa tasoittamaan korkeuserot.

L LEVEYS

Mittaa ylä- ja alamitta kuvan mukaisesti.

Miten jalkalista vaikuttaa leveyteen?
Katso kuva alla.

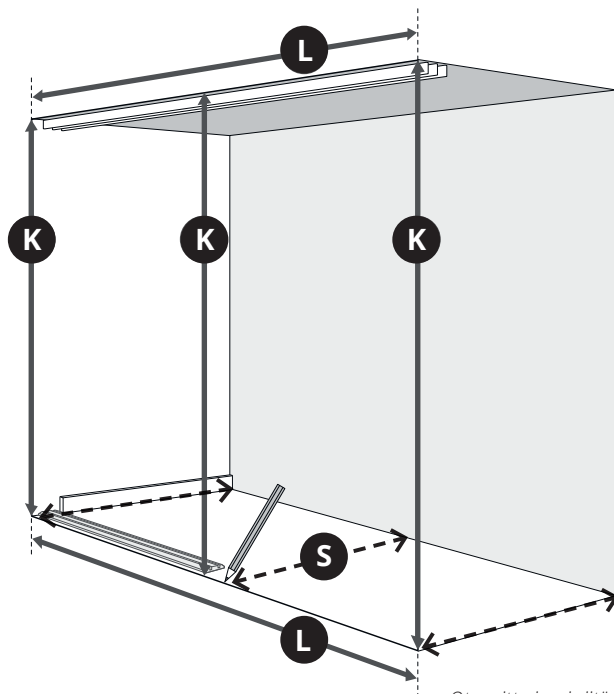

Ota mitta juuri siitä kohdasta, johon ovet asennetaan.

VIISTOTUT LIUKUOVET

Kun otat mittoja viistottuja ovia varten, muista mitata oikealla olevan kuvan mukaiset kohdat.

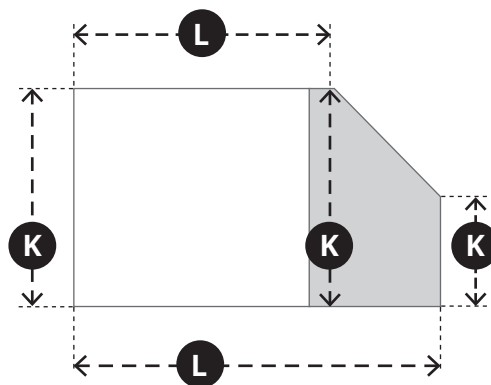

JALKA- JA SEINÄLISTALLA

Jos haluat jalkalistan kaapin sisä- ja ulkopuolelle, käytä seinälistaa. Seinälistaa peittää liukuovien ja seinän väliin jäävän raon.

Mittaa leveys seinästä seinään ja vähennä seinälistojen kokonaissyvyys. Elfa-seinälistan syvyys on 19 mm.

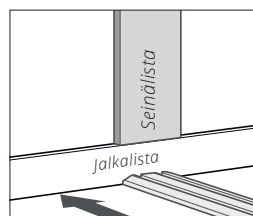

Tässä vaihtoehdossa seinä- ja jalkalistan on oltava samansyvyisiä.

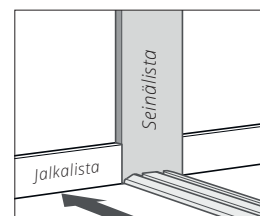

Tässä vaihtoehdossa jalkalistan syvyys voi olla seinälistaa pienempi.

ILMAN JALKALISTAA

Ovet voidaan asentaa seinästä seinään poistamalla jalkalista kokonaan tai ovien kohdalta. Mittaa leveys seinästä seinään ilman jalkalistaa.

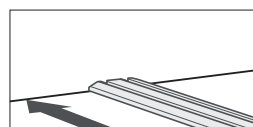

Alakisko



Alakisko

KISKOSARJOJEN MITTOJA

	LINEAR	GRACE		
KISKOSARJA (Syvyys mm)	Yläkisko 1 etulista	Yläkisko 2 etulista*	Alakisko	Yläkisko (Korkeus mm)
1-ura	54,5	60,0	42,0	50,0
2-ura	97,0	102,5	84,5	50,0
3-ura	139,5	145,0	127,0	50,0

*Tilanjako-oviksi tilatut ratkaisut toimitetaan yläkiskon kahdella etulistalla, koska yläkisko näkyy molemmin puolin. Saatavilla vain Linear-oviin.

VISTA			
KISKOSARJA (Syvyys mm)	Yläkisko	Alakisko	Yläkisko (Korkeus mm)
2-ura	100,0	60,0	50,0
3-ura (1+2)	140,0	100,0	50,0

	GALLERY	ESTETIC	ARTIC	FORMA
KISKOSARJA (Syvyys mm)	Yläkisko 1 etulista	Yläkisko 2 etulista*	Alakisko	Yläkisko (Korkeus mm)
1-ura	54,5	60,0	42,0	50,0
2-ura	97,0	102,5	84,5	50,0
3-ura	139,5	145,0	127,0	50,0
Yläkantoinen, 2-ura	112,0	114,0	----	91,0

*Tilanjako-oviksi tilatut ratkaisut toimitetaan yläkiskon kahdella etulistalla, koska yläkisko näkyy molemmin puolin.

ORIGINAL			
KISKOSARJA (Syvyys mm)	Yläkisko	Alakisko	Yläkisko (Korkeus mm)
2-ura	82,5	62,0	40,0

LINEAR, GRACE, GALLERY, ESTETIC, ARTIC, FORMA



1-ura, alakisko

2-ura, alakisko

3-ura, alakisko

VISTA



2-ura, alakisko

3-ura, alakisko

ORIGINAL



2-ura, alakisko

LIUKUOVIEJEN YHDISTÄMINEN SISÄOSIIN

Kun suunnittelet säilytysratkaisun sisäosia, ota huomioon ulosvedettävien tuotteiden sijainti: ovet eivät saa estää ulosvedettävien osien käyttämistä. Suosittelemme parillista määrää liukuovia, jotta voit aukaista puolet säilytystilan aukosta samaan aikaan. Se myös helpottaa sisäosien suunnittelua.

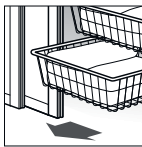

KAKSI LIUKUOVEA

Asenna ulosvedettävät tuotteet, esimerkiksi korit, sivuille.

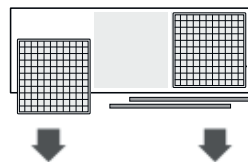

NELJÄ LIUKUOVEA

Asenna ulosvedettävät tuotteet, esimerkiksi korit, keskelle ja sivuille.

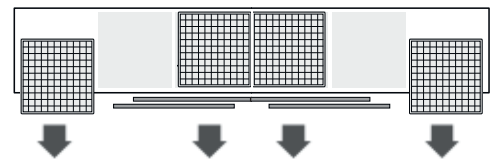

KOLME LIUKUOVEA, KAKSIURAKISKO.

Avautuva osuus 1/3..

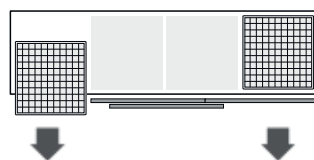

KOLME LIUKUOVEA, KOLMIURAKISKO.

Avautuva osuus 2/3..

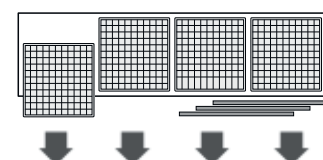

Jos liukuoviratkaisussa on kolme ovea, kaksiurakiskosarja voidaan korvata kolmiurakiskosarjalla. Tällöin jokaisella ovellla on oma kisko, jolloin oviaukko saadaan avattua mahdollisimman isoksi. Kolmiurakiskoratkaisussa kaikki kolme liukuovea asennetaan alakiskolle omiin uriinsa. Näin oviaukosta voidaan avata kaksi kolmasosaa, kun kaksiurakiskoa käytettäessä oviaukosta voidaan avata vain yksi kolmasosa.

VIIMEISTELE LIUKUOVIPROJEKTISI

Tarjoamme markkinoiden laajimman valikoiman liukuovia ainutlaatuisilla ominaisuuksilla kuten yläkantaiset liukuovet ja Linear-ovet käsinkosketeltavilla kuvioinneilla. Riippumatta valinnastasi, saat korkealaatuiset liukuovet esim. säädettävillä pyörästöillä kaikissa malleissa ja käsityönä tehtynä 30 vuoden kokemuksella.



SUUNNITTELE AINUTLAATUINEN RATKAISUSI

Valmistamamme liukuovet ovat ainutlaatuiset juuri sinun kotiisi, sinun mittasi ja sinun tyyli. Ehkä haluat tyyliä näkyvän myös säilytysratkaisuissa ja liukuovissa? Vai haluatko, että liukuovet sulautuvat muuhun sisustukseesi mahdollisimman luontevasti? Joka tapauksessa löydät meiltä vaihtoehtoja ja sopivia ratkaisuja.



SUUNNITTELE JA MITTAA

Jotta voisit suunnitella ja laskea hinnan, tarvitset tilan mitat. Mittaa sivun 84 ohjeiden mukaan ja tee piirros. Digitaalisen mitan käyttäminen on nopein ja tarkin tapa. Jos sinulla ei ole digitaalista mittaa, suosittelemme ottamaan mitat molemmista reunoista ja keskeltä.

Suositlemme parillista ovimäärää, koska silloin sisäosien suunnittelu on helpompaa. Sivustolla elfa.com on suunnitteluohjelma, jolla voit suunnitella ratkaisusi itse. Jos haluat apua, voit varata verkkotapaamisen Elfan suunnitteluasiantuntijalta tai ottaa yhteyttä lähimpään jälleenmyyjään.



TILAUS JA TOIMITUS

Jälleenmyyjämme välittävät tilauksesi meille ja me valmistamme liukuovet mittojesi mukaan. Liukuovien toimitusaika on n. 2-4 viikkoa. Kehyksettömillä tai karkaistusta lasista valmistetuilla ovilla on hieman pidempi toimitusaika. Suosittelemme valitsemaan kotiin toimituksen, jotta kuljetusten määrä on mahdollisimman pieni ja myös riski kuljetusvaurioihin vähenee.

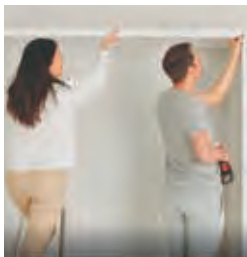

ASENNUS JA KÄYTTÖ

Kun liukuovet ja kiskot on valmistettu juuri mittojesi mukaan, on asennus helppoa. Yksityiskohtaiset asennusvideot löytyvät osoitteesta elfa.com. Jotta asennus olisi sinulle helpompaa, olemme asentaneet valmiiksi kaiken mahdollisen. Voit tilata alakiskon valmiiksi teipattuna ja Premium-luokan liukuovissamme on aina hidastimet. Valitsemalla korkealaatuiset liukuovet ne ilahduttavat sinua joka kerta, kun avaat ne - vuodesta toiseen. Elfa-tuotteilla on myös 10 vuoden takuu, joka kattaa materiaalien kulumisviat sekä toiminnalliset viat normaalissa kotikäytössä.

YHTEENVETO

KAIKKI LIUKUOVET

	ORIGINAL STANDARD	ORIGINAL	VISTA	FORMA	ARTIC	ESTETIC	GALLERY	GRACE	LINEAR
OVIMALLI									
	Teräskehys	Teräskehys	Alumiinikehys	Alumiinikehys	Alumiinikehys	Alumiinikehys	Alumiinikehys	Puukehys	Kehyksetön
OVIEN VAKAUS									
	++	++	+++	++++	+++++	+++++	+++++	++++	+++++
MALLI									
Plain	✓	✓	✓	✓	✓	✓			
Duo – Penta			+€	+€	+€	+€			
Adapt				+€	+€	+€			
OVIPIINNAT									
Melamiini (M0)	✓	✓	✓	✓	✓	✓			
Melamiini exclusive (M1)		+€	+€	+€	+€	+€			
Puukuviollinen melamiini (W1)		+€	+€	+€	+€	+€			
Peili (G1)	✓	+€	+€	+€	+€	+€			
Decor special (M2)			+€	+€	+€	+€			
Lasi (G2)			+€	+€	+€	+€			
Viilu (W2)				+€	+€	+€			
Erikoisvärilasi (G3)				+€	+€	+€			
Select (S1)				+€	+€	+€			
Select exclusive (S2)				+€	+€	+€			
KEHYKSEN VÄRIT									
Valkoinen		✓	✓	✓	✓	✓	✓		
Hopea	✓	✓	✓	✓	✓	✓			
Pronssi				✓	✓	✓			
Sanded black				+€	+€	+€	✓		
Sanded grey						+€			
Innocent birch						+€			
Weathered grey oak						+€			
ASENNUSVAIHTOEHDOT									
Ylä- ja alakisko	✓	✓	✓	✓	✓	✓	✓	✓	✓
Free floor				+€	+€	+€	+€		
Seinään kiinnitettävä				+€	+€	+€	+€	+€	+€
Viistokatto				+€	+€	+€			
LISÄVALINNAT									
Hidastin			+€	✓	✓	✓	✓	+€	✓
LED-valo			+€	+€	+€	+€	+€	+€	+€
Kolmiurainen kiskosarja			+€	+€	+€	+€	+€	+€	+€
KISKOJEN VÄRI									
Yläkisko/etulista	Hopea	Sama kuin kehyksen väri	Hopea/alumiini, etulista kehyksen värinen				Hopea/alumiini, etulista valkoinen/musta	Hopea/alumiini, etulista valkoinen	Hopea/alumiini, etulista valkoinen/harmaa
Alakisko	Hopea		Sama kuin kehyksen väri		Hopea: Weathered grey oak Valkoinen: Innocent birch Kehyksen värinen: Muut	Valkoinen/ musta, alumiini	Valkoinen, alumiini	Valkoinen/ harmaa, alumiini	
MITAT									
Oven leveys (mm)	623/938	400-1207	400-1223	600-1600			600-1600	400-1295	600-1000
Oviaukon korkeus (mm)	2350	400-2500	400-2700	400-3300*			2000-3300	2000-2700	1800-2700**
Oven leveys – yläkantoinen (mm)				700-1600			700-1600		
Oviaukon korkeus – yläkantoinen (mm)				1800-2700			2000-2700		

*Kehysväreissä Innocent birch, Weathered grey oak maksimikorkeus 2700 mm

**Malli Reflect 2250-2700 mm

✓ Sisältyy hintaan

+€ Saatavilla lisähintaan



Hinnaston käyttö myymälässä edellyttää Elfa Finland Oy:n ja asiakkaan solmimaa kirjallista sopimusta. Kaikki osapuolien välistä liiketoimintaa koskevat ehdot on määritetty tässä sopimuksessa. Pidätämme oikeuden hinta- ja tuotemuutoksiin ilman ennakkoilmoitusta. Painoteknisistä syistä kuvissa saattaa ilmetä värieroja.

Elfa Finland Oy

Puhelin: 010 778 4200

Sähköposti: info.finland@elfa.com

www.elfa.com

elfa[®]
CREATING SPACE